

**Normstahl**

**ENTRE//MATIC**

# Normstahl Garagentore

[www.normstahl.at](http://www.normstahl.at)



SMARTER DOOR SOLUTIONS



# Inhaltsverzeichnis



## A Smart Company.

Unser Unternehmen	4
Technik & Präzision.	5

## Sektionaltore.

Produktübersicht.	10
<b>Smart</b>	14
• Technik	16
• Smart+ Wide	20
• Design	22
<b>Superior</b>	28
• Technik	30
• Design	34
<b>Seitensektionaltor</b>	42
• Technik	44
• Design	48
Ausstattung.	54
Farbe	56
Oberfläche	58
Modelle	60
Fenster, Tor & Türen	62
Designmotive	66
Produktvorteile	68

## Torantriebe.

<b>Magic 600/1000</b>	76
Technik	78
<b>LEVO 3000</b>	80
<b>LEVO 4000</b>	81
<b>EVO 400/600/800</b>	82
<b>EVO TPS 20</b>	83
Zubehör.	84

## Rolltore.

<b>Rolltor</b>	88
• Technik	90
• Design	92

## Schwingtore.

<b>Schwingtonor</b>	100
• Technik	102
• Design	104

# Unser Unternehmen

Die Marke für Tore unter einem Dach.

# Technik & Präzision

Hier finden Technik und Erfahrung zusammen



## Normstahl - Der Spezialist für automatische Eingangsprodukte im Privat- und Industriebereich

Die 1946 gegründete Normstahl GmbH firmiert seit 2012 als Teil von Entrematic Austria GmbH. Normstahl-Garagentore sind seit vielen Jahrzehnten innovative Trendsetter in Technik und Design.

## Entrematic - Ein innovatives Unternehmen für hochwertige Tür- und Torsysteme

Entrematic ist ein neues, innovatives Unternehmen, das die ganze Bandbreite an automatischen Eingangssystemen bedient. Es vereint neben Normstahl die Marken Dynaco - Spezialist für Schnellauftore, Ditec - verantwortlich für Antriebstechnik und EM - Produzent von automatischen Eingangstüren. Eine Bündelung aus spezialisierten Produktmarken, die für höchste Qualität, schnelle Lieferungen und außergewöhnlichen Kundenservice stehen.



## Eine Garage ist niemals nur ein Raum mit einem Tor!

Es gibt Orte, an denen kleine Bretter  
die große weite Welt bedeuten.

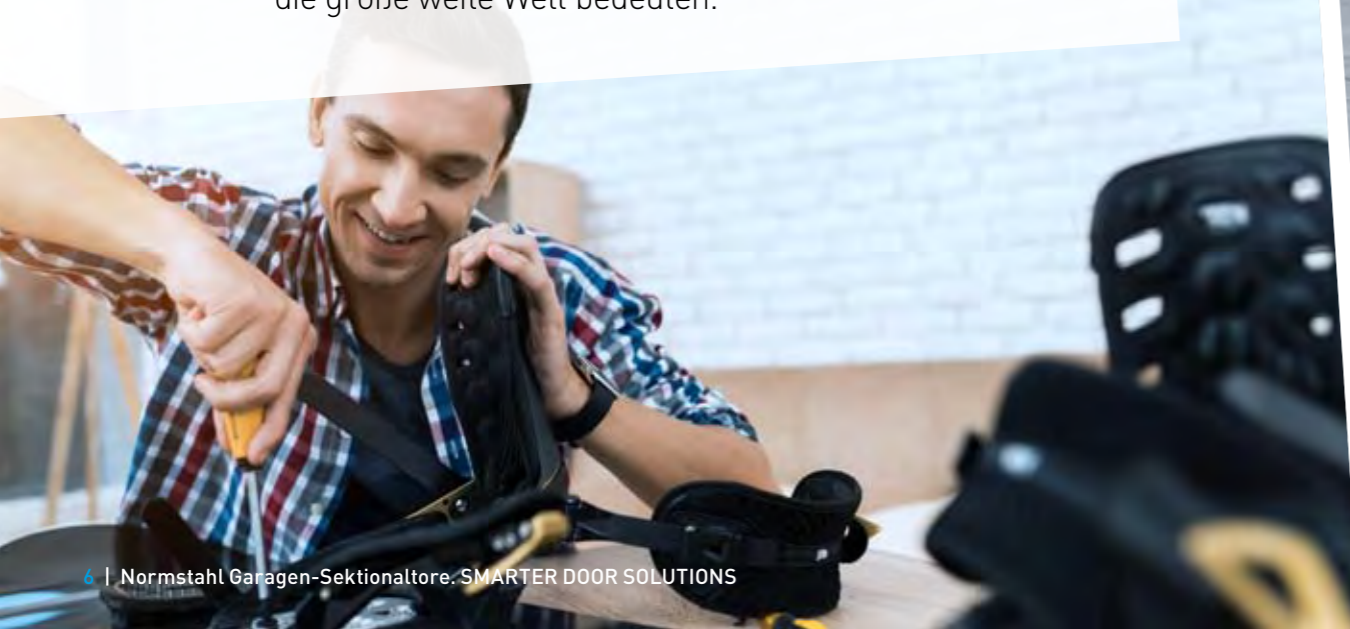

NORMSTAHL

# Deckensektionaltore

Raumwunder in edler Optik.

## Platzsparend und stabil.

Sie wünschen sich ein Garagentor, das Ihnen viel Freiraum lässt, selbst aber kaum Platz benötigt? Dann ist ein Deckensektionaltor genau das Richtige für Sie. Statt wie ein Schwingtor weit nach außen zu klappen, öffnet sich ein Sektionaltor senkrecht nach oben. Der Mechanismus ist ähnlich wie beim Rollltor. Doch besteht bei diesem System das Torblatt aus mehreren, durch Scharniere verbundenen Paneelen („Sektionen“), die waagrecht übereinanderliegen und sich an der Garagendecke entlang zurückziehen.

# Unsere Produktlinie

Zwei Produkte, viele Möglichkeiten.

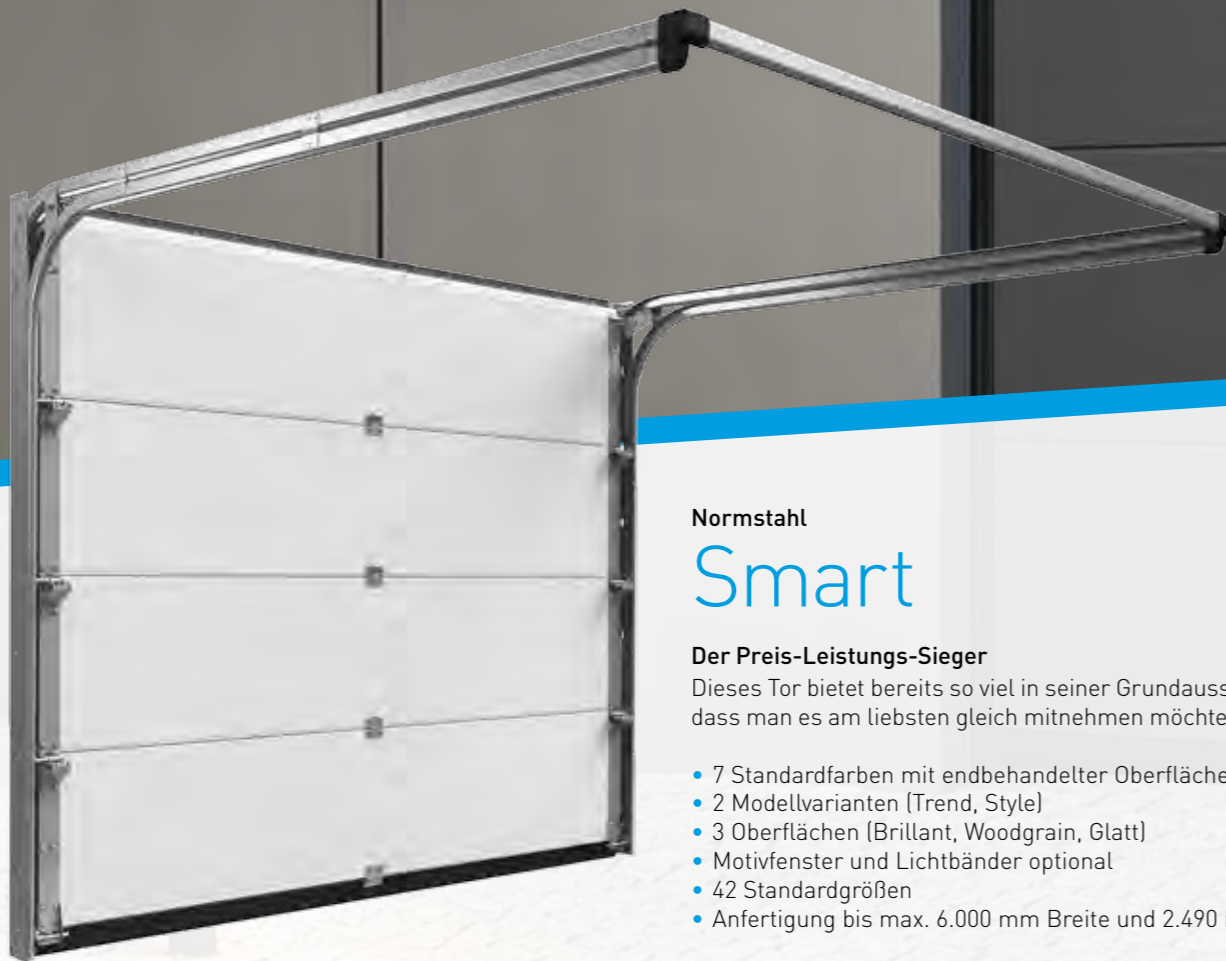

## Normstahl

### Smart

#### Der Preis-Leistungs-Sieger

Dieses Tor bietet bereits so viel in seiner Grundausstattung, dass man es am liebsten gleich mitnehmen möchte.

- 7 Standardfarben mit endbehandelter Oberfläche
- 2 Modellvarianten (Trend, Style)
- 3 Oberflächen (Brillant, Woodgrain, Glatt)
- Motivfenster und Lichtbänder optional
- 42 Standardgrößen
- Anfertigung bis max. 6.000 mm Breite und 2.490 mm Höhe
- Beste Isolierung durch 42 mm thermisch getrennte Paneele
- Sicherheit durch seitlich in die Zarge integrierte Mehrfach-Sicherheitszugefedern mit doppelt ausgeführten Tragseilen bis 3.000 x 2.250 mm. Größere Tore mit Torsionsfeder und geprüfter Federbruchsicherung.
- Geringer Sturzbedarf ab 140mm incl. Torantrieb
- Optionalen, nach NEN 5096 zertifizierten Einbruchsschutz Klasse SKG 2 bei Smart+ Wide, siehe Seite 20



## Normstahl

### Superior

#### Der Perfektionist

Diese einzigartige Ausführung mit abgedecktem Schienensystem lässt keine Wünsche offen.

- 7 Standardfarben mit endbehandelter Oberfläche
- 5 Modellvarianten (Trend, Style, Linea, Flair, Classic)
- 3 Oberflächen (Brillant, Woodgrain, Glatt)
- Motivfenster, Lichtbänder, Designfenster und Schlupftüren optional
- 30 Standardgrößen
- Maßanfertigung bis max. 5.000 mm Breite und 2.980 mm Höhe
- Maximale Sicherheit durch:
  - Optionalen, nach NEN 5096 zertifizierten Einbruchsschutz Klasse SKG 2
  - Abgedeckte Laufrollen und Laufschienen
  - Vollständig geschlossene Zugfederkästen aus stabilem Stahlblech, doppelte Tragseile auf jeder Seite, System platzsparend integriert in die oberen Laufschienen, bis max. 3.000 x 2.490 mm Torgröße. Größere Tore mit Torsionsfeder wahlweise in Normal- oder Niedrigsturzausführung und geprüfter Federbruchsicherung
- Bodendichtung mit integrierten Belüftungsöffnungen für permanenten Luftaustausch und trockene Garagen
- Beste Isolierung durch 42 mm thermisch getrennte Paneele
- Minimaler Sturzbedarf ab 120 mm incl. Torantrieb



# Smart

Unser Klassiker.

## Der Preis-Leistungs-Sieger

Dieses Tor bietet bereits so viel in seiner Grundausstattung dass man es am liebsten gleich mitnehmen möchte.

## Technik



### Zargenintegriertes Zugfedersystem

Leicht zu montierendes Federpaket in den jeweils seitlichen Zargen integriert.



### 10 Jahre Vollgarantie\*

Auf alle Torteile inklusive Verschleißteile wie Rollen, Federn, Scharniere und auf die Toroberfläche.

## Komfort

- Beste Wirtschaftlichkeit durch 42 mm stark isolierte und thermisch getrennte Paneele
- Kugelgelagerte Laufrollen für einen ruhigen Torlauf
- Geringer Sturzbedarf ab 140 mm incl. Torantrieb
- Integrierte Flexzone zum Ausgleich von Bodenunebenheiten und Spurrinnen bis 20 mm

## Sicherheit

- Sektionen mit Fingerklemmschutz
- Seitliche in zargenintegrierte Mehrfach-Sicherheitszugfedern mit doppelt ausgeführten Tragseilen bis 3.000 x 2.250 mm. Grössere Tore mit Torsionsfedern und geprüfter Federbruchsicherung
- Automaktore mit Aufschiebesicherung und automatischer Hinderniserkennung

## Leistung

- Weit verbreitetes Service- und Fachhändlernetz
- 70 Jahre Know-How als europäischer Markenhersteller

\*Details finden Sie in unserer Garantieerklärung unter [www.normstahl.at](http://www.normstahl.at)

### Kugelgelagerte Rollen

Die kugelgelagerten Laufrollen sorgen für einen ruhigen und reibungslosen Torlauf.



### 42-mm-Paneele

Die 42 mm thermisch getrennten und stark isolierten Paneele gewährleisten hohe Stabilität und beste Wärmedämmung.



### Sektion mit Fingerklemmschutz

Durch die neuen Paneelübergänge werden Ihre Finger bei unabsichtlichem Hineingreifen aus den Sektionen hinausgeschoben.



## Highlights



### Modelle

Die abgebildeten Modelle entsprechen den Proportionen für die Größe 2.500x2.125 mm. Bei anderen Größen kann es zu Abweichungen kommen.

#### Trend

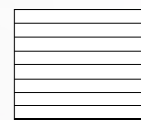

mit ästhetischer Sicke in der Mitte des Paneels

#### Style

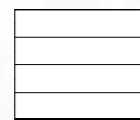

ohne Sicke im Paneel

### Torblatt

Sektionen bestehend aus vollverzinkten Sandwichpaneelen, PU-ausgeschäumt mit eingeschäumten Verstärkungsprofil, Paneelstärke 42 mm, Sektionsstöße thermisch getrennt mit Fingerklemmschutz, seitliche Schnittkanten mit Abdeckkappen aus verzinktem Stahlblech. Endbehandelte Oberfläche, innen Grauweiß ähnl. RAL 9002.

**Sonderlackierungen sind möglich.**

### Werte im Detail

- Luftdurchlässigkeit, DIN EN 12426: Klasse 2
- Windlast, DIN EN 12424 Klasse 2
- Wärmedämmung/U-Wert, ohne Fenster: <1,0 W/m²K

### Einbaumaße

- |                                | Zugfeder | Torsionsfeder   | Torsionsfeder Niedrigsturz |
|--------------------------------|----------|-----------------|----------------------------|
| • Sturzbedarf ohne Torantrieb: | 100 mm   | 170 bzw. 200 mm | 100mm                      |
| • Sturzbedarf mit Torantrieb:  | 140 mm   | 170 bzw. 200 mm | 140mm                      |
| • Seitlicher Platzbedarf:      | 90 mm    | 90 mm           | 90mm                       |

### Zargen/Verkleidungen

- **Zarge:** Zarge aus verzinktem Stahlblech gefertigt. Kugelgelagerte Laufwerke.
- **Verkleidungen:** Passende Seiten- und Sturzblenden sowie Seiten- und Sturzzargenverkleidungen sind separat erhältlich.

### Gewichtsausgleich

- **Zugfedertechnik bis B x H 3.000 x 2.250 mm:** seitlich in der Zarge montierte Zugfedern mit je 2 Tragseilen
- **Torsionsfedertechnik ab B x H 3.001 x 2.251 mm:** Mehrteiliges Torsionsfederaggregat in Normalsturzausführung mit geprüfter Federbruchsicherung. Zugfedern bzw. Torsionsfedern verzinkt.

### Beschläge und Verriegelungen

**Automatik-Tore:** Verriegelung durch passenden Entrematic-Torantrieb Magic inkl. 2 Standard-Handsendern, ohne Innen- und Außengriff. Außengriff optional gegen Aufpreis bestellbar.

### Bodendichtung

Ohne Belüftungsöffnungen

**ACHTUNG:** Dunkle Oberflächen und direkte Sonneneinstrahlung können ein Durchbiegen der Paneele verursachen. Dies ist in der Torbauweise durch innen angebrachte Verstärkungsprofile bei Toren ab 4 m Breite berücksichtigt. Die Durchbiegung kann allerdings auch mit Verstärkungsprofil(en) nicht komplett vermieden werden, dadurch kann es zu einer Beeinträchtigung der Funktion kommen. Zusätzliche Verstärkungsprofile sind optional erhältlich.

### Standardgrößen

Innen: Grauweiß, ähnl. RAL 9002

Oberfläche	Modell	Verkehrsweiß (ähnl. RAL 9016)	Weißaluminium (ähnl. RAL 9006)	Graualuminium (ähnl. RAL 9007)	Anthrazitgrau (ähnl. RAL 7016)	Dekor Eiche hell 060	Dekor Eiche dunkel 070	Dekor Graumetallic (ähnl. DB703)
Brillant	Trend	x	x	x	x			
	Style	x	x	x	x			
Woodgrain	Trend	x	x	x	x	x	x	
	Style	x	x	x	x	x	x	
Glatt	Trend	x	x	x	x	x	x	x
	Style	x	x	x	x	x	x	x

Höhe in mm	2250	2375	2500	2625	2750	3000	4500	5000	5250	5500	6000
2490			x			x		x	x	x	x
2375			x			x		x	x	x	x
2250		x	x	x	x	x	x	x	x	x	x
2125	x	x	x	x	x	x	x	x	x	x	x
2000	x	x	x		x	x		x			
1900	x	x	x								
Breite in mm	2250	2375	2500	2625	2750	3000	4500	5000	5250	5500	6000

- Tore mit Zugfedertechnik, Sturzbedarf min. 140mm, massive Rollenhalter
- Tore mit Torsionsfeder vorne, Sturzbedarf min. 170mm, massive Rollenhalter
- Tore mit Torsionsfeder vorne, Sturzbedarf min. 200mm, massive Rollenhalter
- Tore mit Torsionsfeder vorne, Sturzbedarf min. 200mm, massive Doppelrollenhalter

Einbaumaße

Zugfedern TEV

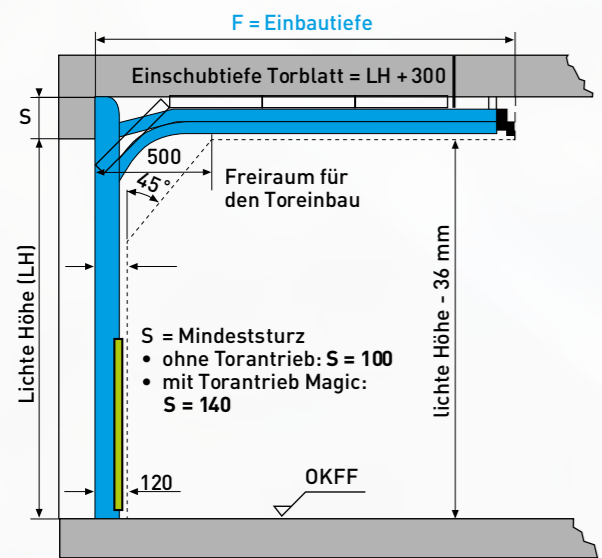

Torsionsfedern Normalsturzausführung

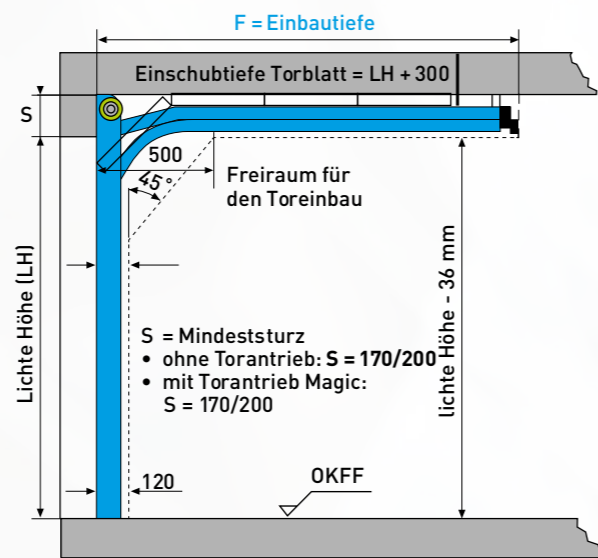

Torsionsfedern Niedrigsturzausführung

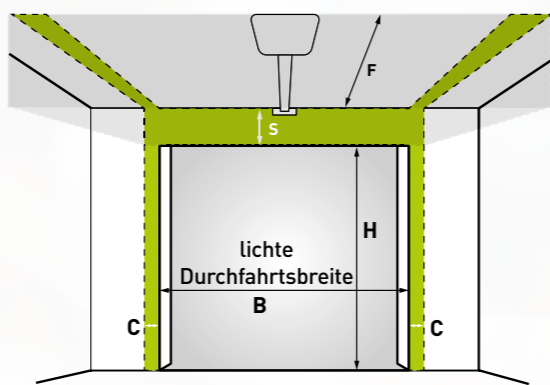
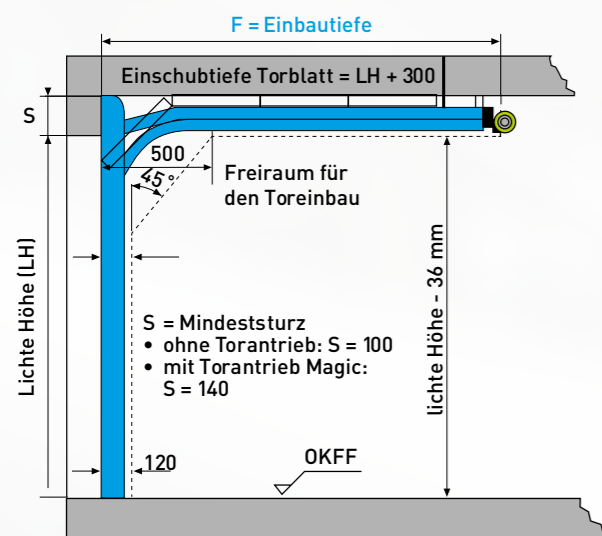

B = Breite, H = Höhe, C = Seitenanschlag, S = Sturz, F = Tiefe

Alle Maße in mm  
OKFF = Oberkante fertiger Fußboden

Seitenplatzbedarf

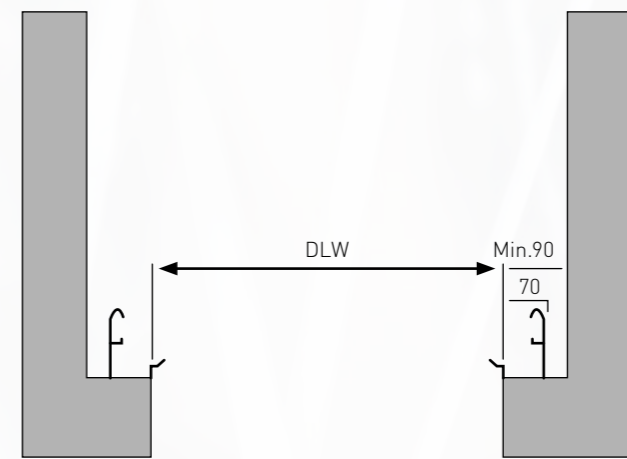

Alle Maße in mm

Eine ausführliche Einbauanleitung ist jedem Tor beigegeben und kann auch vor dem Kauf unter [www.normstahl.at](http://www.normstahl.at) heruntergeladen werden.

Bodendichtung

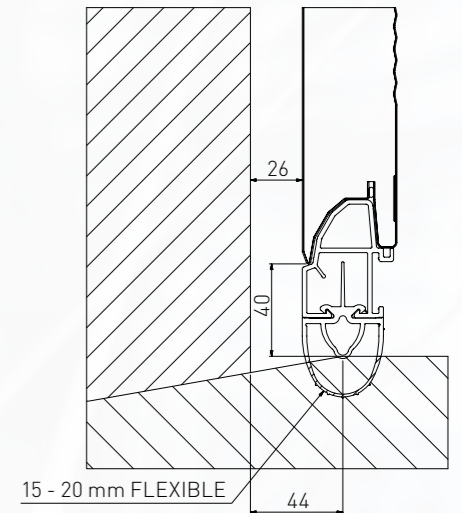

# Smart+ Wide

Darf es noch etwas mehr sein?



**Stabiler Zargenfuss**  
Mit dem verstärkten Zargenfuss besteht die Möglichkeit die Zarge am Garagenboden zusätzlich zu fixieren. Somit wird eine erhöhte Stabilität gewährleistet.



**Bis Torbreite 5.000mm**

- Tandemlaufwerk
- Höherer Einbruchschutz nach NEN5096



**ab Torbreite 5.001**

- Einfachlaufrollen mit Doppelrollenböcken



**Ihre Sicherheit**  
In Garagen lagern oft mehr Werte als man denkt. Deshalb bieten wir einen Einbruchschutz optional zum Smart+ Wide. SKG-geprüfte Einbruchhemmung nach der Norm NEN 5096.

## Sondergrößen

Oberfläche	Modell	Verkehrsweiß (ähnl. RAL 9016)	Weißaluminium (ähnl. RAL 9006)	Graualuminium (ähnl. RAL 9007)	Anthrazitgrau (ähnl. RAL 7016)	Dekor Eiche hell 060	Dekor Eiche dunkel 070	Dekor Graumetallic (ähnl. DB703)
Glatt	Linea	x	x	x	x			
	Trend	x	x	x	x	x	x	x
	Flair	x	x	x	x	x	x	x
	Style	x	x	x	x	x	x	x

Höhe in mm	2250	2375	2500	2625	2750	3000	3250	3500	3750	4000	4250	4500	4750	5000	5250	5500	6000
2980																	
2803																	
2646																	
2490			x			x								x	x	x	x
2375			x			x								x	x	x	x
2250		x	x	x	x	x						x		x	x	x	x
2125	x	x	x	x	x	x						x		x	x	x	x
2000	x	x	x		x	x								x			
1900	x	x	x														
Breite in mm	2250	2375	2500	2625	2750	3000	3250	3500	3750	4000	4250	4500	4750	5000	5250	5500	6000

- Tore mit Torsionsfeder vorne, Sturzbedarf 170 mm, Tandemlaufroller mit Stahlkugellager
- Tore mit Torsionsfeder vorne, Sturzbedarf 200 mm, Tandemlaufroller mit Stahlkugellager
- Tore mit Torsionsfeder vorne, Sturzbedarf 200 mm, mit Doppelrollenlager mit Stahlkugellager
- Standardgrößen

## Design

### Vielfalt

- 7 Standardfarben mit endbehandelter Oberfläche
- 2 Modellvarianten (Trend, Style)
- 3 Oberflächen (Brillant, Woodgrain, Glatt)
- Motivfenster und Lichtbänder optional
- 42 Standardgrößen
- Anfertigung bis max. 6.000 mm Breite und 2.490 mm Höhe

1

2

3

### Farben

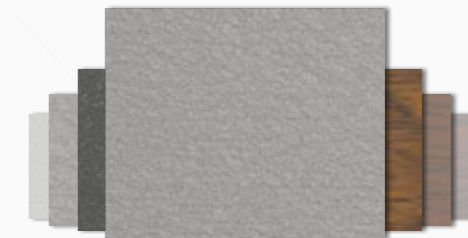

1 Weißaluminium  
(ähnl. RAL 9006)

### Oberflächen

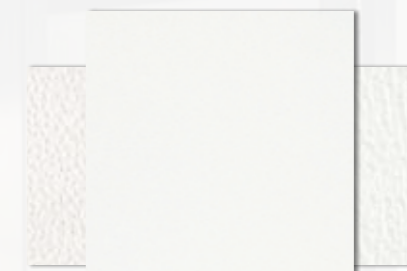

2 Glatt

### Modelle



3 Style

Weitere Konfigurationsmöglichkeiten  
finden Sie auf den Seiten 56-67

# Referenzen

Smart



- 1 Normstahl Smart, Modell Style in Anthrazitgrau (ähnl. RAL 7016)
- 2 Normstahl Smart, Modell Trend in Graualuminium (ähnl. RAL 9007)
- 3 Normstahl Smart, Modell Trend in Dekor Eiche Hell 060
- 4 Normstahl Smart, Modell Style in Anthrazitgrau (ähnl. RAL 7016)



# Superior

Das Tor mit mehr Optionen.



## Highlights



### Eigentumsschutz

Optional gibt es für das Normstahl Superior zusätzlichen Einbruchschutz nach der Norm NEN 5096.



### Abgedeckte Zarge

Höchster Schutz vor Verletzungen durch abgedeckte Laufrollen, Laufschiene, Zugfedern und eine innen liegende Seilführung.



### Bodendichtung mit integrierten Belüftungsöffnungen

Standardmässig mit belüfteter Bodendichtung gegen feuchte Luft und Schimmelbildung in der Garage. Integrierte Flexzone zum Ausgleich von Bodenunebenheiten 20 mm.

## Der Alleskönner

Die richtige Lösung für Perfektionisten. Dank vieler dazubuchbarer Extras und Optionen individualisieren Sie Ihr Tor - ganz nach Ihren Vorstellungen.

## Technik

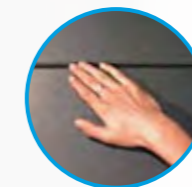

### Sektion mit Fingerklemmschutz

Durch die neuen Paneelübergänge werden Ihre Finger bei unabsichtlichem Hineingreifen aus den Sektionen hinausgeschoben.



### Abgedeckte Zugfederkästen

Die abgedeckten Zugfederkästen oben sind nicht nur platzsparend sondern bieten auch höchste Sicherheit (bis 3.000 x 2.490 mm).



### Kugelgelagerte Rollen

Die kugelgelagerten Laufrollen sorgen für einen ruhigen und reibungslosen Torlauf.



### 10 Jahre Vollgarantie\*

Auf alle Torteile inklusive Verschleißteile wie Rollen, Federn, Scharniere und auf die Tороberfläche.

## Komfort

- Beste Wirtschaftlichkeit durch 42 mm stark isolierte und thermisch getrennte Paneele
- Montagefertig vorgespannte, komplett geschlossene Zugfederkästen bis zu einer Torgröße von 3.000 x 2.490 mm
- Wahlweise mit Schlupftüre, Sturzbedarf je nach Ausführung ab 120mm incl. Antrieb.

## Sicherheit

- Abgedeckte Laufrollen und Laufschiene
- Mehr Sicherheit ist unser Standard: Sektionen mit Fingerklemmschutz und Aufschiebeschutz
- Hohe Einbruchssicherheit (geprüft nach NEN 5096) optional
- Abgedecktes Zugfedersystem, integriert in den oberen Laufschiene (bis 3.000 x 2.490 mm). Größere Tore mit Torsionsfedern.

## Leistung

- Weit verbreitetes Service- und Fachhändlernetz
- 70 Jahre Know-How als europäischer Markenhersteller

\*Details finden Sie in unserer Garantieerklärung unter [www.normstahl.at](http://www.normstahl.at)

### Modelle

Die abgebildeten Modelle entsprechen den Proportionen für die Größe 2.500x2.125 mm. Bei anderen Größen kann es zu Abweichungen kommen.

<b>Trend</b>	<b>Style</b>	<b>Linea</b>	<b>Flair</b>	<b>Classic</b>
				
mit ästhetischer Sicke in der Mitte des Paneels	ohne Sicke im Paneel	parallel angeordnete Sicken über die komplette Paneelhöhe	mit Doppel-Sicke im oberen Paneelbereich	mit gleichmäßiger Kassettenprägung in der Breite

### Torblatt

Sektionen bestehend aus vollverzinkten Sandwichpaneelen, PU-ausgeschäumt mit eingeschäumten Verstärkungsprofil, Paneelstärke 42 mm, Sektionsstöße thermisch getrennt mit Fingerklemmschutz, seitliche Schnittkanten mit Abdeckkappen aus verzinktem Stahl. Endbehandelte Oberfläche, innen Grauweiß ähnl. RAL 9002.

**Sonderlackierungen sind möglich.**

### Werte im Detail

- Luftdurchlässigkeit, DIN EN 12426: Klasse 2
- Windlast, DIN EN 12424: Klasse 2
- Wärmedämmung/U-Wert, ohne Fenster: <1,0 W/m²K

### Einbaumaße

	<b>Zugfeder</b>	<b>Zugfeder</b>	<b>Torsionsfeder</b>	<b>Torsionsfeder</b>
	Normalsturz	Niedrigsturz	Normalsturz	Niedrigsturz
• Sturzbedarf ohne Torantrieb:	150 mm	100mm	200 mm	100mm
• Sturzbedarf mit Torantrieb:	150 mm	120mm	200 mm	120mm
• Seitlicher Platzbedarf:	85 mm	135mm	85 mm	85mm

### Zargen/Verkleidungen

- **Zarge:** Aus verzinktem Stahlblech gefertigt, Laufrollen kugelgelagert, gegenläufige Rollenführung für störungsfreien Betrieb, Eingreifschutz durch Laufschienenabdeckung.
- **Verkleidungen:** Passende Seiten- und Sturzblenden sowie Seiten- und Sturzzargenverkleidungen sind separat erhältlich.

### Gewichtsausgleich

- **Zugfedertechnik bis B x H 3.000 x 2.500 mm:** Aus verzinktem Stahlblech gefertigt, allseitig gekapselt, Federn montagefertig vorgespannt, in Normalsturzausführung (optional Niedrigsturzausführung).
- **Torsionsfedertechnik ab B x H 3.001 x 2.501 mm:** Mehrteiliges Torsionsfederaggregat in Normalsturzausführung mit geprüfter Federbruchsicherung. Zugfedern bzw. Torsionsfedern verzinkt.

### Beschläge und Verriegelungen

**Automatik-Tore:** Verriegelung durch passenden Entrematic-Torantrieb Magic inkl. 2 Standard-Handsendern, ohne Innen- und Außengriff. Außengriff optional gegen Aufpreis bestellbar.

### Bodendichtung

Mit Belüftungsöffnungen

**ACHTUNG:** Dunkle Oberflächen und direkte Sonneneinstrahlung können ein Durchbiegen der Paneele verursachen. Dies ist in der Toronstruktion durch innen angebrachte Verstärkungsprofile bei Toren ab 4 m Breite berücksichtigt. Die Durchbiegung kann allerdings auch mit Verstärkungsprofil(en) nicht komplett vermieden werden, dadurch kann es zu einer Beeinträchtigung der Funktion kommen. Zusätzliche Verstärkungsprofile sind optional erhältlich.

Technik

### Modell und Farbübersicht

Innen: Grauweiß, ähnl. RAL 9002

Oberfläche	Modell	Verkehrsweiß (ähnl. RAL 9016)	Weißaluminium (ähnl. RAL 9006)	Graualuminium (ähnl. RAL 9007)	Anthrazitgrau (ähnl. RAL 7016)	Dekor Eiche hell 060	Dekor Eiche dunkel 070	Dekor Graumetallic (ähnl. DB703)
Brillant	Linea	x	x	x	x			
	Trend	x	x	x	x			
	Style	x	x	x	x			
	Classic	x	x	x	x			
Woodgrain	Trend	x	x	x	x	x	x	
	Style	x	x	x	x	x	x	
	Classic	x	x	x	x	x	x	
Glatt	Linea	x	x	x	x			
	Trend	x	x	x	x	x	x	x
	Flair	x	x	x	x	x	x	x
	Style	x	x	x	x		x	x

Höhe in mm	2250	2375	2500	2625	2750	3000	3250	3500	3750	4000	4250	4500	4750	5000
2980														
2803														
2646														
2490					x		x							x
2375					x		x							x
2250		x	x	x	x	x	x						x	x
2125	x	x	x	x	x	x	x						x	x
2000	x	x	x			x	x							x
1900	x	x	x											
Breite in mm	2250	2375	2500	2625	2750	3000	3250	3500	3750	4000	4250	4500	4750	5000

- Tore mit Zugfedertechnik, Sturzbedarf min. 150mm, massiver Rollenhalter
- Tore mit Torsionsfeder vorne, Sturzbedarf min. 200mm, massiver Rollenhalter
- Tore mit Torsionsfeder hinten - Niedrigsturz, Sturzbedarf 120 mm, massiver Rollenhalter
- x Standardgrößen



### Einbaumaße Zugfedertechnik

#### Zugfedern TEN

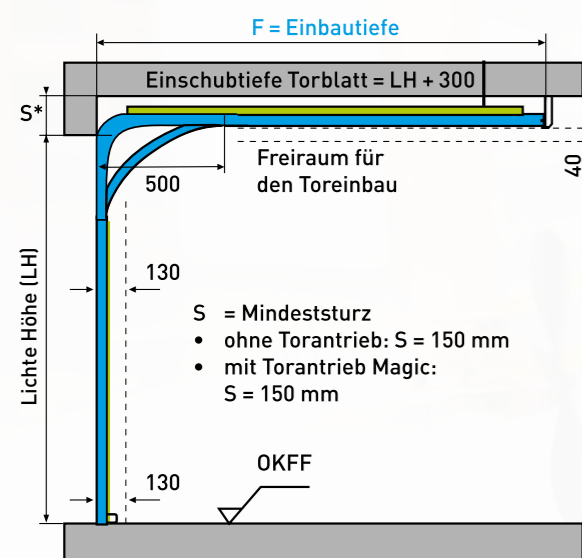

#### Zugfedern TEL

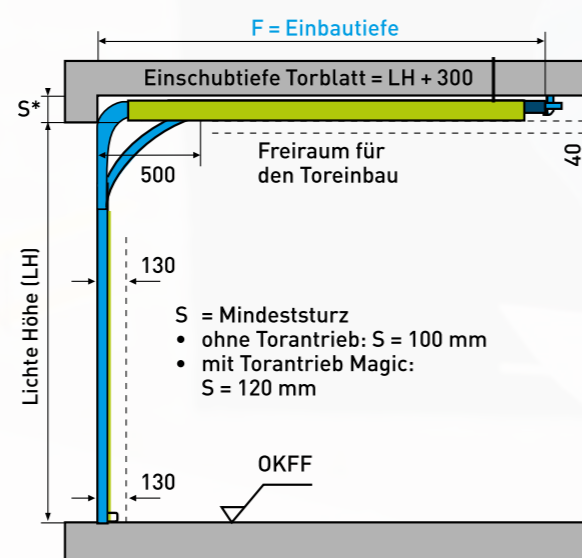

### Einbaumaße Torsionsfedertechnik

#### Torsionsfedern TOF

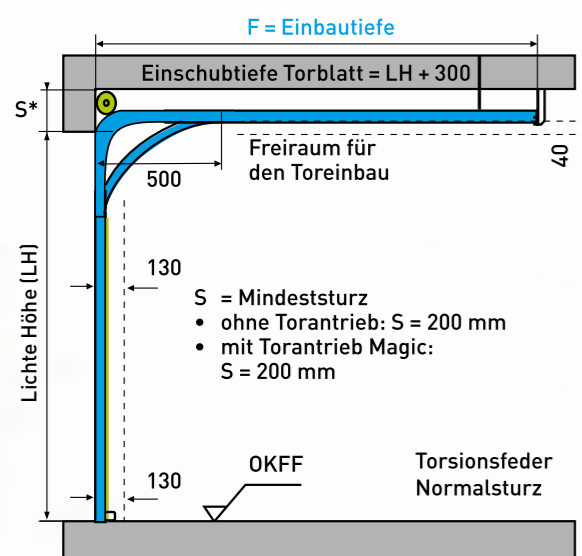

#### Torsionsfedern TOR

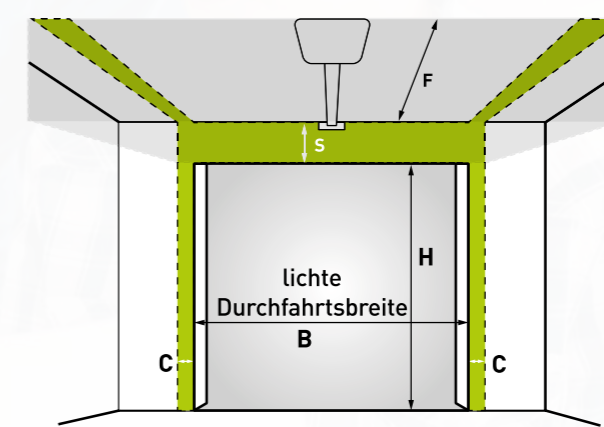
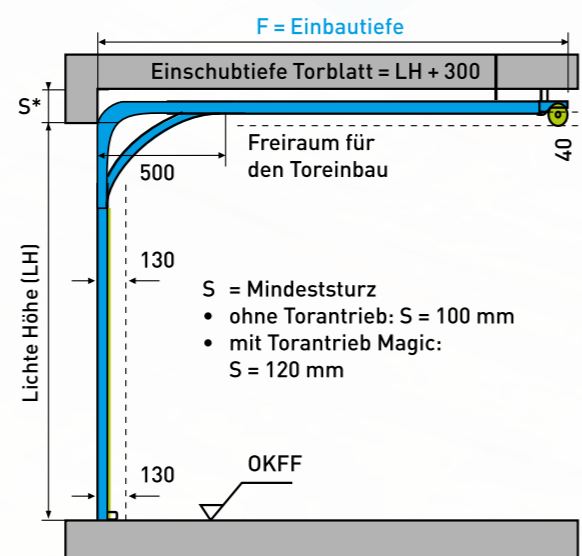

B = Breite, H = Höhe, C = Seitenanschlag, S = Sturz, F = Tiefe

Alle Maße in mm

**OKFF** = Oberkante fertiger Fußboden

Eine ausführliche Einbauanleitung ist jedem Tor beigegeben und kann auch vor dem Kauf unter [www.normstahl.at](http://www.normstahl.at) heruntergeladen werden.

### Bodendichtung

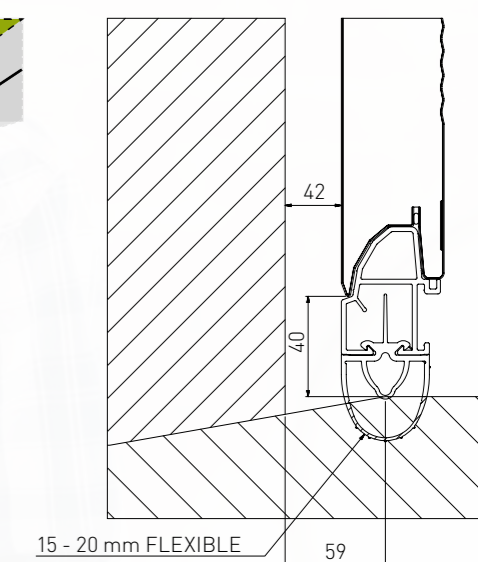

### Seitenplatzbedarf

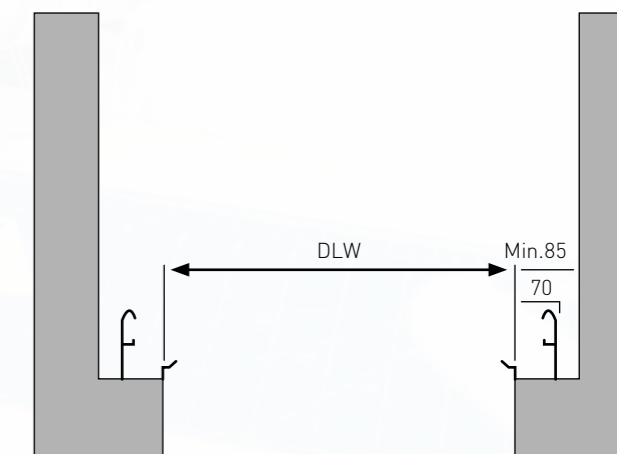

## Design

### Vielfalt

- 7 Standardfarben mit endbehandelter Oberfläche
- 5 Modellvarianten (Trend, Style, Linea, Flair, Classic)
- 3 Oberflächen (Brillant, Woodgrain, Glatt)
- Motivfenster, Lichtband und Designfenster optional
- 30 Standardgrößen, Maßanfertigung  
(bis max. 5.000 mm Torbreite und 2.980 mm Torhöhe)

### Farben



**1** Weißaluminium  
(ähnl. RAL 9006)

### Oberflächen

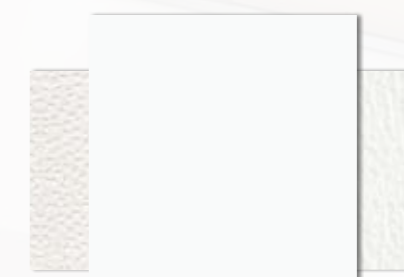

**2** Glatt

### Modelle

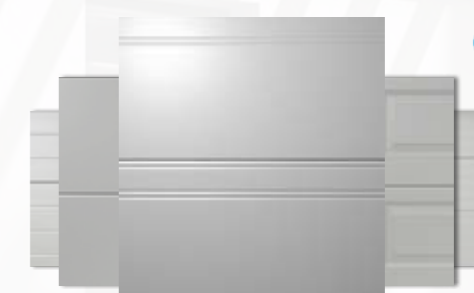

**3** Flair

Weitere Konfigurationsmöglichkeiten  
finden Sie auf den Seiten 58-69



# Referenzen

Superior



- 1 Normstahl Superior, Modell Flair in Anthrazitgrau (ähnl. RAL 7016)
- 2 Normstahl Superior, Modell Classic in Verkehrsweis (ähnl. RAL 9016)
- 3 Normstahl Superior, Modell Style in Graualuminium (ähnl. RAL 9007)
- 4 Normstahl Superior, Modell Linea in Weissaluminium (ähnl. RAL 9006)

NORMSTAHL

# Seitensektionaltore

Die Alternative mit Platz nach oben.



## Einfach hängen lassen.

Das Seitensektionaltor ist eine praktische Alternative für alle, die ihre Garage bis unter die Decke nutzen möchten und dort keine Tor-Sektionen gebrauchen können. Bei diesem Torsystem rollen die Paneele seitwärts entlang der Wand in die Garage hinein. Wenn Sie beispielsweise ein Kajak, die komplette Skiausrüstung oder andere sperrige Sportgeräte oben in Ihrer Garage lagern wollen, dann hält Ihnen das Seitensektionaltor den dafür benötigten Platz frei.

# Seiten- sektionaltor

Platz bis unter die Decke.



## Kugelgelagerte Tandemlaufwerke

Kugelgelagerte Tandemlaufwerke sorgen für einen optimalen Torlauf. Kein Quietschen, seidenweicher Lauf der Torsektionen in der Führungsschiene.

## Torabdichtungen

Flexible Gummidichtungen an den seitlichen Torzargen sowie Bürstendichtungen an der oberen und unteren Laufschiene sorgen für eine bestmögliche Abdichtung des Tores.

## Edelstahlbodenschiene

Die Estrichbodenschiene aus Edelstahl sorgt für einen leichten und funktionssicheren Torlauf und hält das Tor sicher in Position. Flächenbündig mit dem Estrich eingebracht eine saubere Lösung für alle Neubauten.

## Highlights

## Mehr Platz nach oben.

Eine praktische Alternative für alle, die Ihre Garage bis zur Decke nutzen möchten. Das Tor brilliert darüber hinaus mit einer integrierten Türfunktion, die ganz einfach im Antrieb programmiert werden kann. Dadurch ist es nicht nötig, das Tor komplett zu öffnen, wenn man z.B. nur mit dem Fahrrad in die Garage möchte.

## Technik



### Renovationsbodenschiene

Perfekt für die Renovation ist diese Führungsschiene. Sie kann aufgrund der geringen Aufbauhöhe (15 mm) direkt auf den fertigen Fußboden montiert werden. Aufwändige Stemmarbeiten erübrigen sich somit. Die geringe Schienenhöhe wird weder beim Ein- noch beim Ausfahren zum Hindernis.



### 10 Jahre Vollgarantie\*

Auf alle Torteile inklusive Verschleißteile wie Rollen, Scharniere und auf die Toroberfläche.

## Komfort

- Beste Wirtschaftlichkeit durch 42 mm stark isolierte und thermisch getrennte Paneele
- Kugelgelagerte Laufrollen für einen ruhigen Torlauf
- Integrierte Schlupftürfunktion (bei Torantrieb Magic 1000 und manueller Bedienung)
- Max. Breite 12.000mm, max. Höhe 3.500mm

## Leistung



- Weit verbreitetes Service- und Fachhändlernetz
- 70 Jahre Know-How als europäischer Markenhersteller

\*Details finden Sie in unserer Garantieerklärung unter [www.normstahl.at](http://www.normstahl.at)

Technik

**Modelle**

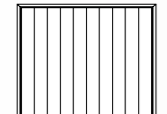
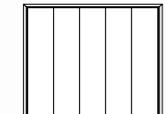
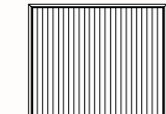
Die abgebildeten Modelle entsprechen den Proportionen für die Größe 2.500x2.125 mm. Bei anderen Größen kann es zu Abweichungen kommen.

<b>Trend</b>	<b>Style</b>	<b>Linea</b>	<b>Flair</b>
			
mit ästhetischer Sicke in der Mitte der Paneele	ohne Sicke im Paneel	parallel angeordnete Sicken über die komplette Paneelhöhe	mit Doppel-Sicke im seitlichen Paneelbereich

**Größen**

**Maßanfertigung** bis max. Breite 12.000 mm und max. Höhe 3.500 mm

**Werte im Detail**

- Luftdurchlässigkeit, DIN EN 12426: Klasse 0
- Windlast, DIN EN 12424 Klasse 3
- Wärmedämmung/U-Wert, ohne Fenster: 1,5 W/m²K

**Einbaumaße**

- Sturzbedarf: 100 mm
- Seitlicher Platzbedarf: mind. 200 mm auf der Einlaufseite

**Zargen/Verkleidungen**

**Zarge:** kugelgelagerte Laufwerke oben und Führungsrollen unten, Zarge aus verzinktem Stahlblech gefertigt, CE/TÜV-zertifiziert

**Beschläge und Verriegelungen**

**Automatik-Tore:** Verriegelung durch passenden Torantrieb der Normstahl Magic-Serie inkl. 2 Standard-Handsendern, ohne Innen- und Außengriff. Außengriff optional gegen Aufpreis bestellbar.



Trend

Style

Linea

Flair

**Oberflächenbeschichtung Torblatt**

Sektionen gefertigt aus vollverzinktem Stahlblech mit endbehandelter Oberfläche je nach Farbe in Polyesterbeschichtung, PU/Acryl-Lackierung oder in Kunststoffolie (weitere Details auf Anfrage).

**Innen:** Grauweiß, ähnl. RAL 9002

Außen:	Modell	Verkehrsweiß (ähnl. RAL 9016)	Weißaluminium (ähnl. RAL 9006)	Graualuminium (ähnl. RAL 9007)	Anthrazitgrau (ähnl. RAL 7016)	Dekor Eiche hell 060	Dekor Eiche dunkel 070	Dekor Graumetallic (ähnl. DB703)
Glatt	Linea	x	x	x	x			
	Trend	x	x	x	x	x	x	x
	Flair	x	x	x	x	x	x	x
	Style	x	x	x	x	x	x	x

Sonderlackierungen sind möglich.

**Sonstiges**

- **Bodenschiene** wahlweise als Estrichbodenschiene mit 45 mm Bauhöhe in Edelstahlausführung oder als Renovationsbodenschiene in Aluminium mit 15 mm Aufbauhöhe ab OKFF (bitte bei Bestellung angeben)
- Bürstendichtung oben und unten
- Tor mit integrierter Schlupftürfunktion

Technik

Einbaumaß

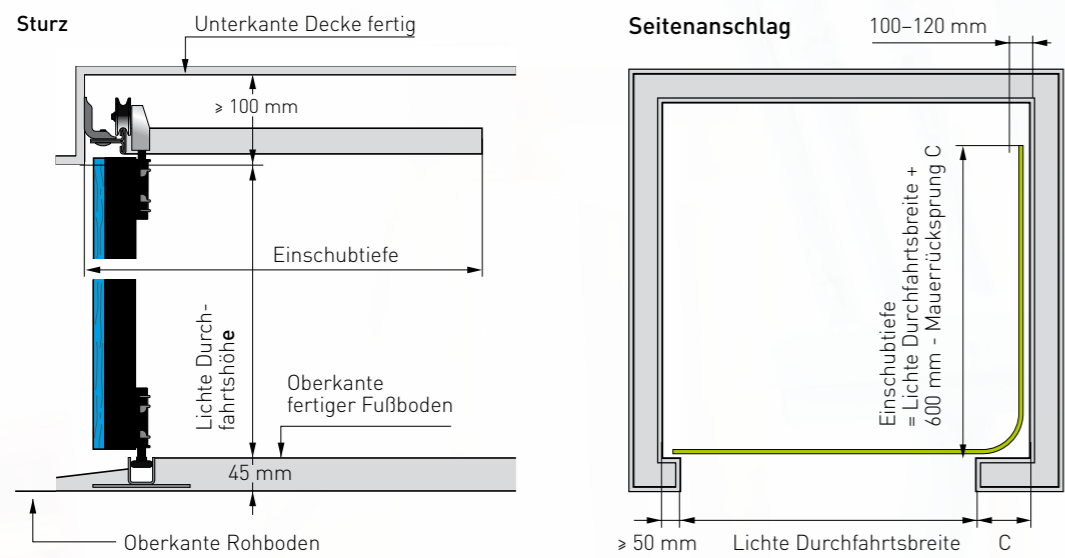

Kurvenlösungen

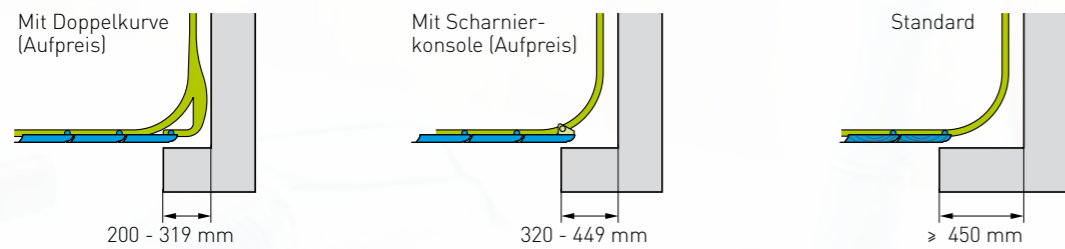

Toreinlauf

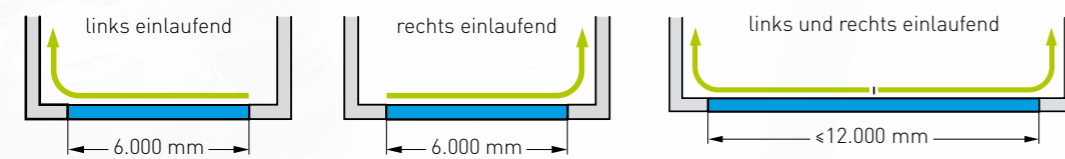

Sektionsschnitt

Sichtbares Aluminiumeinfassprofil silber eloxiert an geschnittener Schloss- & Endsektion

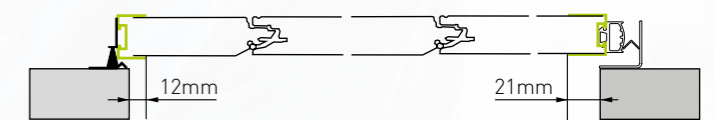

Konstruktionsarten

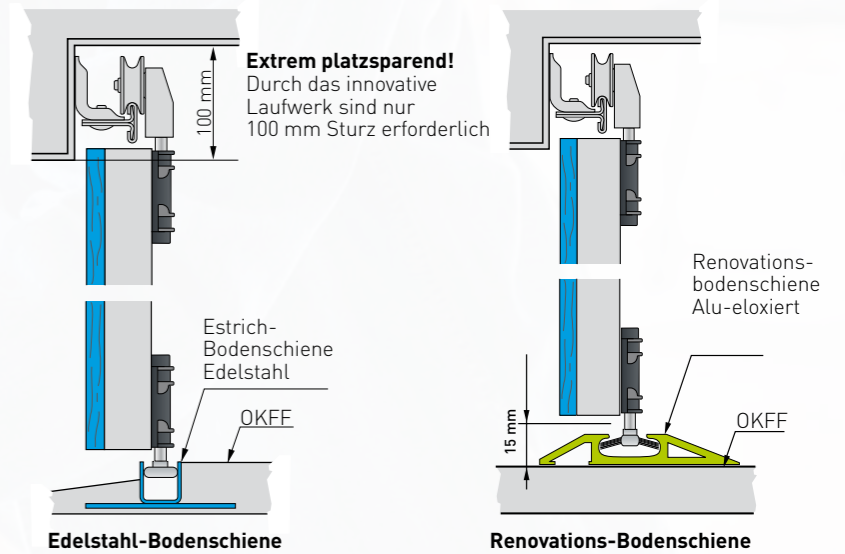



## Design

### Vielfalt

- 7 Standardfarben mit endbehandelter Oberfläche
- 4 Modellvarianten (Trend, Style, Linea, Flair)
- Oberfläche Glatt
- Motivfenster und Designfenster optional

1

2

3

### Farben



1 **Graualuminium**  
(ähnl. RAL 9007)

### Oberflächen

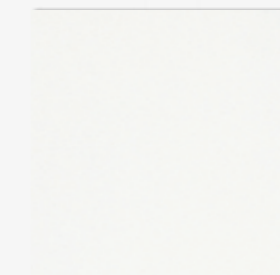

2 **Glatt**

### Modelle

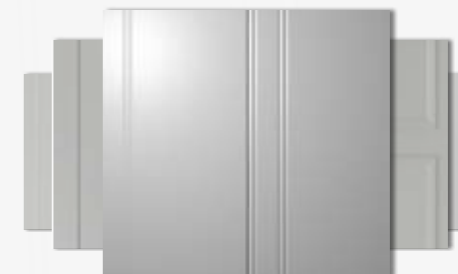

3 **Flair**

Weitere Konfigurationsmöglichkeiten  
finden Sie auf den Seiten 56-67

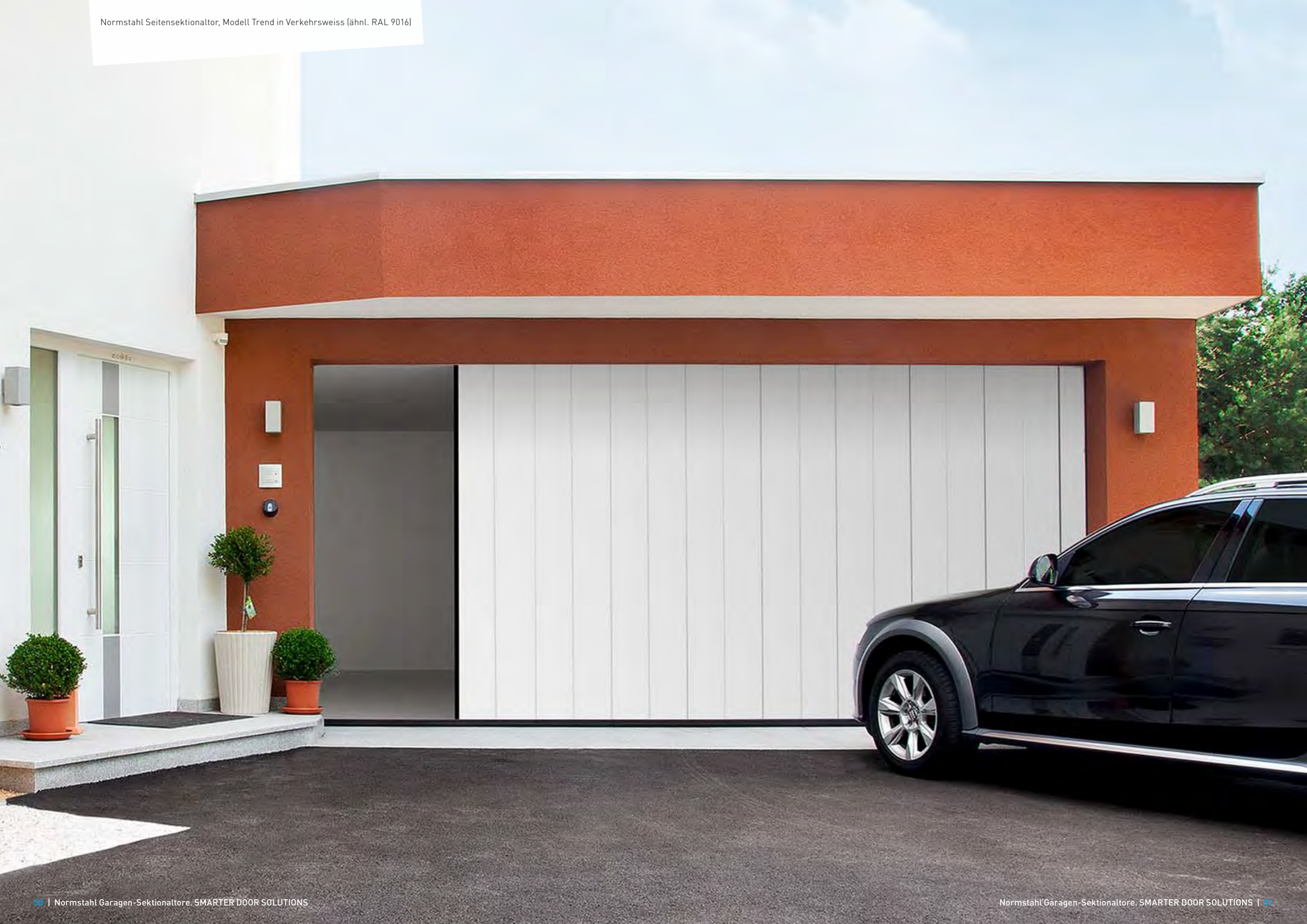

# Referenzen

## Seitensektionaltor



- 1 Normstahl Seitensektionaltor, Modell Linea in Weissaluminium (ähnl. RAL 9006)
- 2 Normstahl Seitensektionaltor, Modell Trend in Anthrazitgrau (ähnl. RAL 7016)
- 3 Normstahl Seitensektionaltor, Modell Style in Eiche Dunkel 070
- 4 Normstahl Seitensektionaltor, Modell Flair in Verkehrsweiss (ähnl. RAL 9016)

# Die Ausstattung

Individualisieren Sie Ihr Tor.

## Gestalten Sie Ihr Tor nach Ihren Wünschen.

Drei Varianten an Oberflächenstrukturen, fünf unterschiedliche Modelle von klassisch bis modern sowie eine große Auswahl an Fenstern, Lichtbändern, Türen und Griffen runden die Vielfalt ab. Eine große Farbauswahl mit endbehandelter Oberfläche bietet Ihnen viele individuelle Variationsmöglichkeiten.

# Die Farben

Setzen Sie Ihre Akzente.

Wählen Sie in Ruhe die zu Ihrem Haus passende Farbe aus.

Natürlich haben Sie auch immer die freie Farbwahl nach RAL, wenn Ihnen keine derausgewählten Standardfarben mit endbehandelter Oberfläche zusagt.

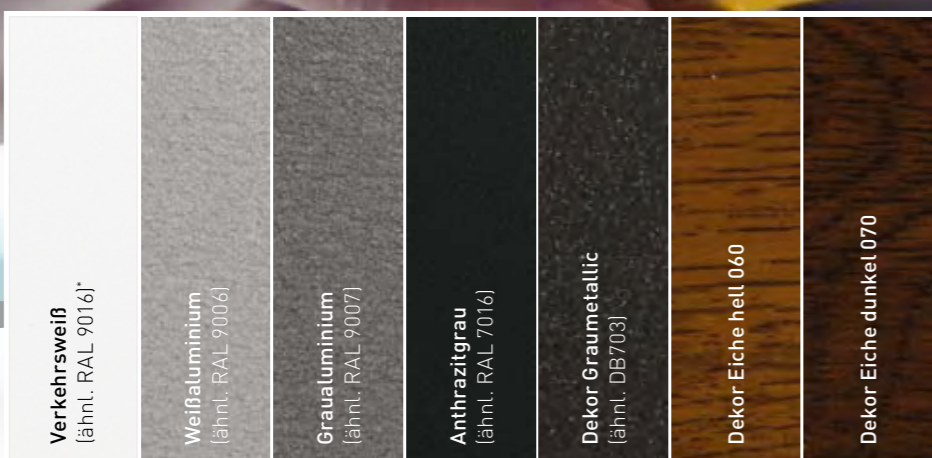

Standardfarben und Dekore Eiche hell [060], Eiche dunkel [070] und Graumetallic (ähnl. DB 703) nicht in Oberfläche Brillant sowie Modell Linea lieferbar; Dekor Graumetallic (ähnlich DB 703) nicht in Oberfläche Woodgrain lieferbar

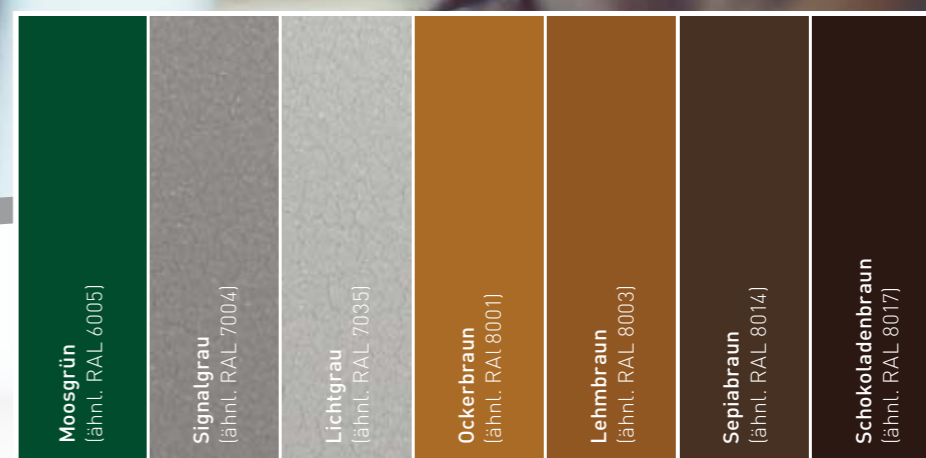

Vorzugsfarben mit geringem Mehrpreis erhältlich, 2 Jahre Garantie

Smart | Smart+ Wide  
Superior  
Seitensektionaltor





# Die Oberfläche

Ihre Garantie für volle 10 Jahre\*

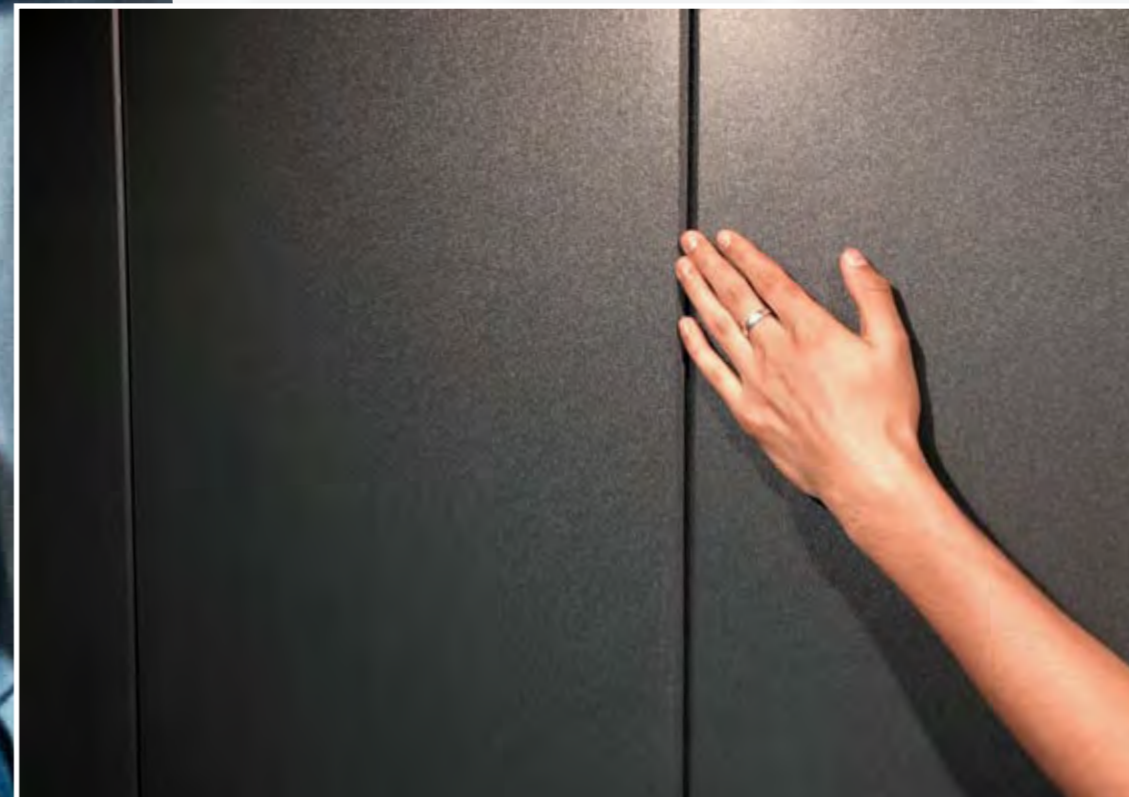

### Formschön und sicher

Verletzungen werden durch den integrierten Fingerklemmschutz verhindert. Unsere Paneele sind ergonomisch so geformt, dass selbst beim bewussten Einfassen in den Knickbereich des Paneels, während der Torbewegung, die Finger tendenziell herausgeschoben werden.



### Woodgrain

Die perfekte Verbindung einer Holzoptik mit einer Stahloberfläche: Das widerstandsfähige und pflegeleichte Stahlblech wird in einer Holzstruktur geprägt. Mit der entsprechenden Farbe entsteht ein widerstandsfähiges Tor in Echtholzoptik, das nie wieder gestrichen werden muss.



### Brillant

Das widerstandsfähige und pflegeleichte Stahlblech wird in einer abstrakten Struktur geprägt. So entsteht ein widerstandsfähiges Tor mit einer robusten und doch angenehmen Oberfläche, das nie wieder gestrichen werden muss.



### Glatt

Immer öfter entscheiden sich Kunden aber für eine elegante, glatte Oberfläche. Sie wirkt besonders edel und ist zudem sehr leicht zu reinigen. Ein elegantes, widerstandsfähiges Tor, das nie wieder gestrichen werden muss.

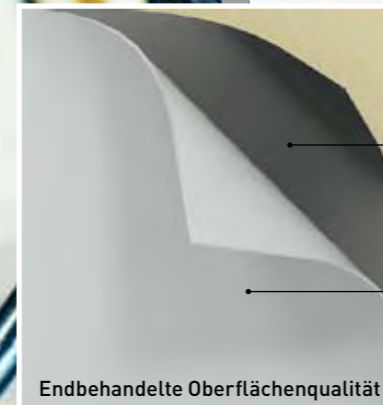

42 mm  
FKW-freier  
Schaumkern

verzinktes  
Stahlblech

Endbehandelte  
Oberfläche mit  
10-jähriger  
Oberflächengarantie

### Oberflächen in Normstahl-Qualität

Der 42 mm dicke FKW-freie Schaumkern ist mit einem verzinkten Stahlblech stabilisiert. Erst darauf befindet sich die endbehandelte Oberfläche. Sie können zwischen drei charakteristischen Oberflächenstrukturen wählen. Woodgrain, Brillant und Glatt.

\*gemäß Garantiebedingungen



# Die Modelle

Das richtige Profil für Ihr Tor

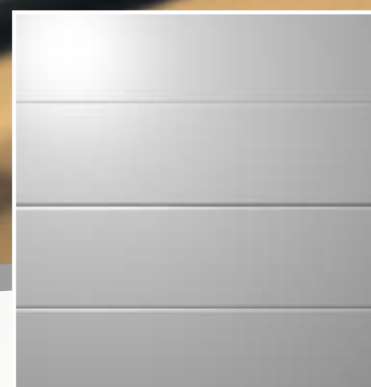

### Modell Trend

Unaufdringlich, dezent und trotzdem ein Trendsetter. Gerade mit seiner eleganten Schlichtheit integriert sich das Modell Trend praktisch überall perfekt in die bestehende Optik. Weniger ist einfach mehr.



### Modell Style

In der Ruhe liegt die Kraft. Beim Modell Style trifft unaufgeregtes Design auf schlichte Eleganz. Einfach pure Ästhetik.



### Modell Linea

Bestimmend bei diesem Design: die formschöne Sicke. Die gleichmäßige Parallelität der horizontalen Linien schafft optisch eine höchst attraktive Dynamik und Rhythmik. Wohlklang für die Augen – auf ganzer Linie bei Oberfläche mit Brillant-Struktur oder in glatter Ausführung.



### Modell Flair

Unser Highlight: Die auffällige Sicking im oberen Paneelbereich sorgt auf den zweiten Blick für eine angenehme Überraschung. Vertraut und doch anders ist dieses Modell – und vermutlich gerade deshalb so gefragt.



### Modell Classic

Klare Linien, traditionelle Formsprache, markante Kassettenstruktur: Classic steht für Tordeignis, das nie aus der Zeit kommt. Dieses Modell repräsentiert souverän und dezent zugleich. Schlicht und doch ergreifend.

Smart Smart+ Wide  
Superior  
Seitensektionaltor



# Fenster, Tor und Tür

Individualisieren Sie Ihr Tor.

## Motivfenster



Motiv 2



Motiv 1

## Die Fenster

Klares oder satiniertes 2-Scheiben-Acrylglas – in welcher Ausführung auch immer – verleiht garantiert auch Ihrer Hauseinfahrt Exklusivität und Individualität.



Motiv 1 mit Lüftungsgitter

## Designfenster



## Lichtbänder



Diese in Acrylglas ausgeführten Torsektionen ziehen sich als schmales Band über die gesamte Breite des Tores. Ca. 400 mm hoch, kommen Lichtbänder besonders dort zum Einsatz, wo mehr Tageslicht nötig ist.

## Technische Hinweise

Die Türprofile können wahlweise in Alu-eloxiert (Standard) oder in Torfarbe lackiert (wobei Tür- und Torchwelle immer Alu-eloxiert sind) geliefert werden. Die Tür ist standardmäßig mit einem Türschließer und einer Schlupftürsicherung ausgestattet. Alle Tore bis 3000 mm Breite und 2250 mm Höhe werden mit Aluprofil oben gefertigt (siehe oberes Bild). Größere Tore werden mit Versteifungsprofil innen gefertigt (siehe unteres Bild). Dieses Tor ist serienmäßig mit einer niedrigen Schwelle ausgestattet, somit ist auch ein Überfahren (z. B. mit dem Fahrrad) problemlos möglich.

## Schlupftüren



Sie gehen häufig durch das Tor in die Garage und wollen nicht jedes Mal das ganze Tor öffnen? Schlupftüren bieten in diesem Fall den perfekten Komfort und die niedrige Schwelle stellt kein Stolperhindernis dar.



## Nebeneingangstüren

Natürlich gibt es zu jedem Modell die passende Nebeneingangstür. Liegen Tor und Tür direkt nebeneinander, kann in den meisten Fällen die Höhe der Tor- und Türsektionen aufeinander abgestimmt werden, so dass ein harmonischer Gesamteindruck entsteht.

OPTIONAL mit glatter durchgehender 40 mm Füllung und auch als thermisch getrennte Ausführung mit Mehrfachverriegelung lieferbar.



Eingangstür  
STYLE



Eingangstür  
TREND



Eingangstür  
LINEA



Eingangstür  
CLASSIC

## Türgriffe

Türgriffe gibt es in Standard Schwarz und Silber, Edelstahl-optik oder Messing glänzend.



Schwarz



Silber



Edelstahl



Messing glänzend

## Torgriffe

Komfort, Funktionalität, Sicherheit und Design. Kunststoffgriffe in Schwarz, Schwarz Metall, Silber Metall, Edelstahl Metall und Messing glänzend.



Messing glänzend



Edelstahl



Schwarz Kunststoff



Silber



Schwarz Metall

# Die Tormotive

So wird aus Ihrem Tor ein Eyecatcher.



# Souveräne Produktvorteile

Ihre Übersicht.



### Eigentumsschutz

Normstahl Tore sind besonders stabil und sicher. Wenn Sie möchten, gibt es für das Normstahl Superior zusätzlichen Einbruchschutz nach der Norm NEN 5096.



### Höchster Schutz vor Verletzungen

Wir wollen auch kleine Hände optimal schützen. Das Normstahl Superior bietet höchsten Schutz durch abgedeckte Laufrollen, Laufschienen, Zugfedern und eine innen liegende Seilführung.



### Sektion mit Fingerklemmschutz

Durch die neuen Paneelübergänge werden Ihre Finger bei unabsichtlichem Hineingreifen aus den Sektionen hinausgeschoben.

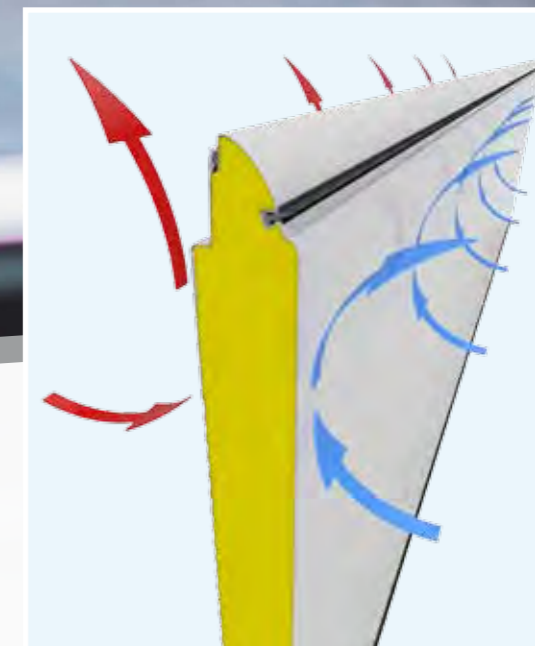

### Schutz vor Energieverlust

Die 42 mm starken, isolierten Paneele gewährleisten hohe Stabilität und beste Wärmedämmung. Durch die thermische Trennung der Paneele sparen Sie Energie und bares Geld. Daraus ergibt sich bei einer Torgröße von 5000 x 2250 mm ein hervorragender **U-Wert von 1,0/m²K** der sich sehen lassen kann.





**Rundum dicht und doch gelüftet**

Ein besonderes Merkmal von Normstahl Superior: Zuverlässige dauerelastische Dichtungen am Boden halten die Garage mit perfekten Abschlüssen rundum dicht. Ein Lüftungsquerschnitt in der Bodendichtung sorgt im Bedarfsfall trotzdem für Frischluftzufuhr. (Optional auch für Smart Wide erhältlich)

**Bestes Zugfedersystem**

Zwei oberhalb der Laufschiene befindliche Zugfederkästen kapseln die Zugfederpakete ab und realisieren so beim Normstahl Superior den einzigartigen Eingreifschutz. So können wir allerhöchste Sicherheit garantieren. Die Normstahl-Tore bewegen sich leicht und leise und sind zudem auch noch platzsparend.

**Unsere Zuverlässigkeit**

**Wir wissen, was wir Ihnen verkaufen. Deshalb geben wir auch 10 Jahre Werksgarantie auf wirklich alle Torteile inklusive Verschleißteilen wie Rollen, Federn, Scharnieren und auf die Toroberfläche. Darauf können Sie sich verlassen!**

\*Details finden Sie in unserer Garantieerklärung unter [www.normstahl.de](http://www.normstahl.de)

Smart Smart+ Wide  
Superior  
Seitensektionaltor



## Eine Garage ist niemals nur ein Raum mit einem Tor!

Ein guter Platz für jeden, der etwas

Einmaliges zu seinem Projekt machen möchte.



NORMSTAHL

# Torantriebe

Wir setzen Ihr Tor in Bewegung.

## Wir lassen Sie nicht im Regen stehen!

Mag der Wind noch so sehr pfeifen, mag es stürmen oder hageln – Ihr elektrischer Normstahl Torantrieb von Entrematic schlägt dem Wetter ein Schnippchen und öffnet das Tor auf modernste Weise, während Sie bequem im trockenen Auto sitzen oder sich im Hausflur aufhalten. Wozu also das Tor noch mit der Hand öffnen, wenn es das auch per Knopfdruck von allein kann?

# Magic

## Unser Antrieb - Gutes noch besser machen

### It's a kind of Magic

Gönnen Sie sich den Komfort der Antriebsserie „Normstahl Magic“ von Entrematic. Unter dem Motto „Schneller, schöner und stärker“ wurde mit dem Normstahl Magic eine Menge von Innovationen verwirklicht, sodass der Antrieb in Punkto Komfort, Laufruhe, Zuverlässigkeit, Design und Kraft keine Wünsche offen lässt.

#### Alles inklusive:

- Exklusives Design
- Kompakter, drehbarer Antriebskopf
- Automatische Hindernisserkennung
- Geringer Stromverbrauch – 2 W Ruhestrom
- Maximale Sicherheit durch Aufschiebesicherheit, Notentriegelung von innen und (optional) außen, Lichtautomatik
- Homelink kompatibel
- Eingebaute Antriebsbeleuchtung mit Abschaltautomatik
- Um 90° rotierbarer Antrieb für optimale Einpassung
- 2 Jahre Garantie auf Elektronik und 5 Jahre Mechanik



#### Kinderleichte Bedienung

Einen Normstahl-Torantrieb können Sie mit jedem Torsystem nutzen. Die serienmäßigen 4 und 2-Befehl Mini-Handsender ermöglichen es z.B. das Garagentor zu öffnen, die Außenbeleuchtung einzuschalten oder die Alarmanlage zu aktivieren (mit zusätzlichem Empfänger).

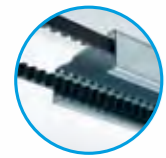

#### Hochwertige Verarbeitung

Alle Antriebe verfügen über eine robuste Konstruktion mit C-Schiene sowie einen wartungsfreien Zahnriemen. Das Resultat: leiser Lauf, kein Ölen und Fetten, sowie hohe Reißfestigkeit.



#### Garantierte Zuverlässigkeit

Wir wissen was wir Ihnen verkaufen. Deshalb geben wir Ihnen eine Garantie von 5 Jahren auf Mechanik und 2 Jahre auf Elektronik.

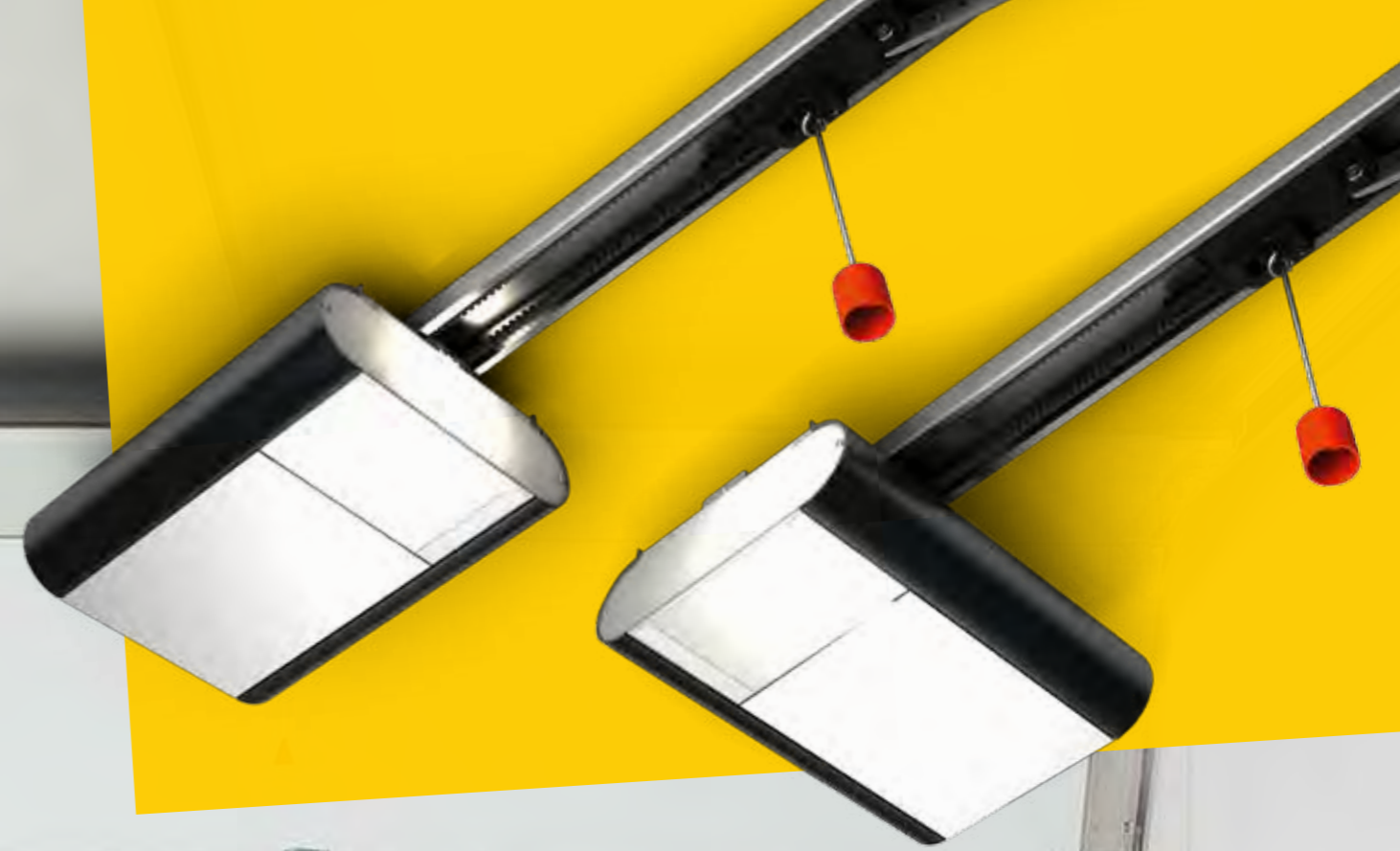

#### Magic 600 & 1000

Für viele Torgrößen reicht die Kraft des Magic 600 aus. Für größere Tore und alle, die extra Kraft benötigen, empfehlen wir den Torantrieb Magic 1000.

#### Magic 600: vom Zauber der Bequemlichkeit

- Zugkraft 600 N
- Max. Laufgeschwindigkeit: 210 mm/Sek (Leerlauf)
- Sturzbedarf 40 mm
- Netzanschluss 230 V 50/60 Hz

#### Magic 1000: Zusatzfunktionen für noch mehr Komfort

- Zugkraft 1000 N
- Teilöffnungsfunktion (sinnvoll bei Seitensektionaltoren)
- Schließautomatik bei Teilöffnung
- Freiprogrammierbare Lüftungsfunktion
- Individuelle Beleuchtungsdauer
- Lichtsteuerung über Funk
- Gezieltes Auf und Zu über Funk oder Taster

## Schneller, schöner, stärker

Unsere Antriebe enthalten alles, was Sie für maximalen Komfort und höchste Lebensqualität benötigen:



### Zertifizierter Einbruchschutz

Der Magic Garagentorantrieb ist mit einem selbsthemmenden Getriebe ausgestattet, um ein Aufhebeln des Tores von unten zuverlässig zu verhindern. Mit einem Normstahl Superior-Garagentor mit Schutzbeschlag erreicht die Kombination aus Antrieb und Tor die Schutzstufe SKG 2 nach NEN 5096.



### Sicheres Funksystem

Magic Garagentorantriebe setzen ein verschlüsseltes Funksystem ein, damit niemand unbemerkt das Funksignal ihres Handsenders abhören und kopieren kann. Die eingesetzte 128 Bit AES-Verschlüsselung ist nach heutigem Stand der Technik nicht angreifbar und wird weltweit für Verschlüsselungen hochsensibler Daten eingesetzt. Das Funksignal selbst wird mit 868 MHz übertragen, um Beeinträchtigungen durch andere Funkanwendungen zu verhindern.



### Automatische Hinderniserkennung

Ein Magic Garagentorantrieb reagiert äußerst sensibel auf Hindernisse während des Öffnens und Schließens des Tores. Fährt das Tor z.B. beim Schließen auf ein Hindernis, stoppt der Antrieb innerhalb von Sekundenbruchteilen und fährt sofort wieder auf - damit nichts unter dem Tor eingeklemmt wird.



### Verbesserte Funkreichweite

Die Funkreichweite wurde mit dem neuen Funksystem nochmals verbessert. Egal ob Bedienung per Handsender oder Funk-Codetaster, das Signal wird zuverlässig an den Antrieb übertragen.



### Schnelles Öffnen

Bis zu 210 mm/s (im Leerlauf) – der Magic Garagentorantrieb öffnet ihr Tor schnell und zuverlässig. Dank wartungsfreiem Zahnriemen und kugelgelagerter Riemenscheiben läuft der Antrieb dabei flüsterleise. In Kombination mit einem Normstahl Decken- oder Seitensektionaltor oder einem Normstahl Schwingtor erleben Sie Komfort und Zuverlässigkeit Tag für Tag.

## Antriebszuordnungstabellen

### Normstahl Deckensektionaltore Smart und Superior

Torhöhe mm						
3.000						
2.803						
2.646						
2.490						
2.375						
2.250						
2.125						
2.000						
Torbreite mm	3.000	3.500	4.000	4.500	5.000	6.000

Normstahl Magic 600  
Normstahl Magic 600 lang

Normstahl Magic 1000  
Normstahl Magic 1000 lang

### Normstahl Seitensektionaltore

Torhöhe	Einflügelig												Zweiflügelig						
	2250	2375	2500	2750	3000	3250	3500	3750	4000	4500	5000	5500	6000	7000	8000	9000	10000	11000	12000
3500														2x	2x	2x	2x	2x	2x
3250														2x	2x	2x	2x	2x	2x
3000														2x	2x	2x	2x	2x	2x
2750														2x	2x	2x	2x	2x	2x
2500														2x	2x	2x	2x	2x	2x
2375														2x	2x	2x	2x	2x	2x
2250														2x	2x	2x	2x	2x	2x
2125														2x	2x	2x	2x	2x	2x
2000														2x	2x	2x	2x	2x	2x

Normstahl Magic 600  
Normstahl Magic 600 lang  
Normstahl Magic 1000

Normstahl Magic 1000 lang  
Normstahl Magic 1000 NG 3  
Normstahl Magic 1000 NG 4

### Normstahl Schwingtore

Torhöhe			
2750			
2500			
2375			
2250			
2125			
2000			
Torbreite	2500	2750	3000



# LEVO 3000

Design trifft Leistung

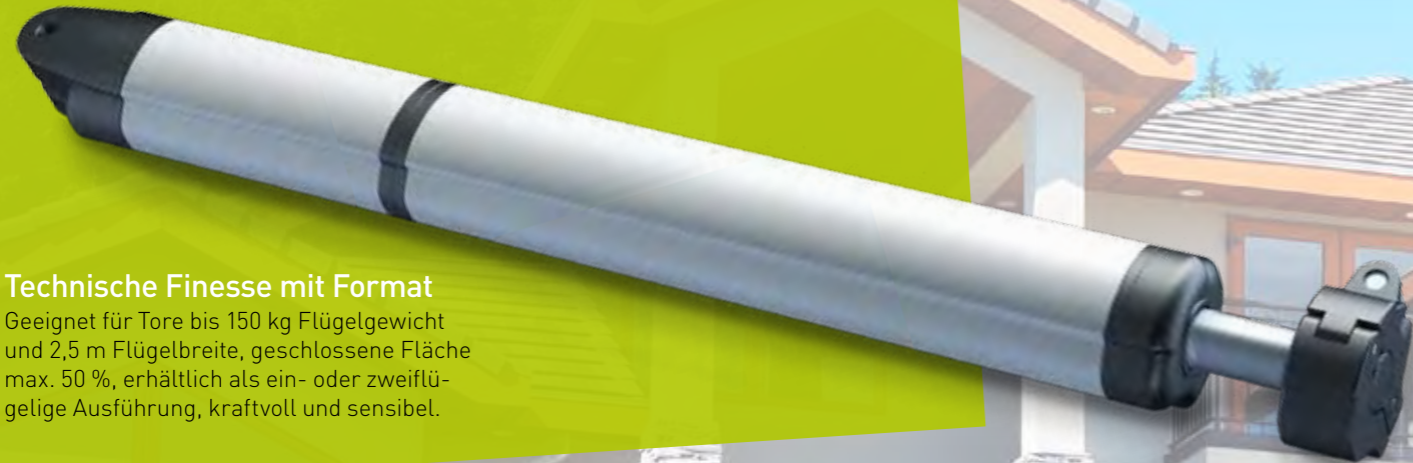

## Technische Finesse mit Format

Geeignet für Tore bis 150 kg Flügelgewicht und 2,5 m Flügelbreite, geschlossene Fläche max. 50 %, erhältlich als ein- oder zweiflügelige Ausführung, kraftvoll und sensibel.

- Schlanke Bauform
- Rostfreie Schubstange
- Einfach einstellbare Endschalter
- Gehäuse aus eloxiertem Aluminium
- Einstellbarer Sanftanlauf und Sanftstopp
- Großes, beleuchtetes LC-Display
- Klartext Menüführung mit vier Tasten bedienbar
- Selbstüberwachung der Lichtschanke
- Betriebsfunktion wählbar (Impuls, Automatik, Totmann)
- Frei einstellbare Teilöffnung für Fußgänger (auch bei Betrieb mit einem Flügel)
- 2 Jahre Garantie\*

### Lieferumfang 1-flügelige Ausführung:

- 1 x Torantrieb, 12V-Gleichstrommotor
- 1 x externe Steuerung
- 1 x 4-Befehl Mini-Handsender
- Montagematerial

### Lieferumfang 2-flügelige Ausführung:

- 2 x Torantrieb, 12V-Gleichstrommotor
- 1 x externe Steuerung – getrennt einstellbar
- 1 x 4-Befehl Mini-Handsender
- Montagematerial

#### Technische Daten

max. Torgewicht	150 kg
max. Flügelbreite	2,5 m
max. Öffnungswinkel / Fahrweg	110°
Temperaturbereich	- 20 bis + 60°
Vermessung (HxBxT)	1.105x100x80 (mm)

# LEVO 4000

Edel und stark



## Das Plus an Kraft und Größe

Geeignet für Tore bis 500 kg Flügelgewicht und 5 m Flügelbreite, erhältlich als ein- oder zweiflügelige Ausführung, für noch mehr Power.

- Selbsthemmendes Getriebe (Blockierung des Tores)
- Versperrbare Notentriegelung mit Profilhalbzylinder
- Verstellbare, interne, mechanische Anschlüsse
- ARS Automatisches Reversiersystem
- Sehr massive, kugellagerte Spindel
- Sämtliche Teile aus hochwertigen Materialien, wie Aluminium, Edelstahl oder verzinktem Stahl
- Integrierter Drehzahlsensor
- Großes, beleuchtetes LC-Display
- Selbstüberwachung der Lichtschanke
- Einstellbarer Sanftstopp
- Frei einstellbare Teilöffnung für Fußgänger (auch über Funk)
- 2 Jahre Garantie\*

### Lieferumfang 1-flügelige Ausführung:

- 1 x Torantrieb, 230V-Motor
- 1 x externe Steuerung – getrennt einstellbar
- 1 x 4-Befehl Mini-Handsender
- Montagematerial

### Lieferumfang 2-flügelige Ausführung:

- 2 x Torantrieb, 230V-Motor
- 1 x externe Steuerung – getrennt einstellbar
- 1 x 4-Befehl Mini-Handsender
- Montagematerial

#### Technische Daten

max. Torgewicht	500 kg
max. Flügelbreite	5 m
max. Öffnungswinkel / Fahrweg	110°
Temperaturbereich	- 20 bis + 60°
Vermessung (HxBxT)	1.070x147x65 (mm)

\*Details finden Sie in unserer Garantieerklärung unter [www.normstahl.at](http://www.normstahl.at)

# EVO 400/600/800

Ein starkes Stück.

## Das Plus an Kraft und Größe

Geeignet für Tore bis 800 kg Flügelgewicht und max. 30 m Laufweg. Schnelle Installation durch selbstlernende Endpositionen und menügeführte Programmierung.



- Getriebe aus gehärtetem Stahl
- Getriebe komplett im Ölbad
- Optional Batterie für Notbetrieb (EVO 400 / 600)
- Stromsparender Standbymodus (1 Watt)
- Notentriegelung mit handelsüblichen Profilhalbzylinder
- Abnehmbares LC-Display mit Klartextmenüführung
- Variable Teilöffnung
- Hinderniserkennung durch automatische Reversiersystem
- Einfache Bedienung dank LC-Display mit Klartextmenüführung
- 2 Jahre Garantie\*

## Lieferumfang 1-flügelige Ausführung:

- 1 x Torantrieb
- Integrierte Steuerung
- Integrierter Funkempfänger
- 1 x 4-Befehl Mini-Handsender
- Montagematerial

Technische Daten			
Modell	EVO 400	EVO 600	EVO 800
max. Torweg	30 m	30 m	30 m
Laufgeschwindigkeit	16 m /min.	13 m /min.	11 m /min.
Standby-Betrieb	0,8W	0,8W	1,1W
Prüfung durch TÜV*	250 kg	350 kg	800 kg
Vermassung (HxBxT)	307x316x126 (mm)	307x316x126 (mm)	307x316x126 (mm)

# EVO TPS 20

Ein Plus an Stärke.

## Das Plus an Kraft und Größe

Geeignet für Tore bis 2.000 kg Flügelgewicht und max. 30 m Laufweg. Für Dauerbetrieb geeignet, sehr hohe Laufgeschwindigkeit (14m/Min.) und schnelle Installation durch großes LC-Display mit Klartextmenüführung.



- Mechanische Bremse für sicheren Stopp
- Großes, beleuchtetes LC-Display
- Betriebsfunktion wählbar (Impuls, Automatik, Totmann)
- Frei einstellbare Teilöffnung für Fußgänger oder PKW/LKW Funktion
- Einstellbarer Sanftstopp (Weg und Geschwindigkeit)
- Durch Verwendung eines Frequenzumformers auch bei reduzierter Drehzahl kein Kraftverlust
- Selbstüberwachung der Lichtschranke
- 2 Jahre Garantie\*

## Lieferumfang 1-flügelige Ausführung:

- 1 x Torantrieb
- Integrierte Steuerung
- Integrierter Funkempfänger
- 1 x 4-Befehl Mini-Handsender
- Montagematerial

Technische Daten	
max. Torgewicht	2000 kg
max. Flügelbreite	30 m
max. Fahrweg	30 m
Vermassung (HxBxT)	621,4x530x211 (mm)

\*Details finden Sie in unserer Garantieerklärung unter [www.normstahl.at](http://www.normstahl.at)

# Zubehör



## Design - und Standard-Handsender

In Kunststoffausführung oder mit exklusiven Gehäuse in anthrazitgrau und verchromter Metalleinlage, stabiler Metallbügel für Schlüsselringmontage. Kopiersicheres Funksystem mit 128 Bit AES-Verschlüsselung, Funkfrequenz 868 MHz, wahlweise in 2- oder 4-Befehl-Ausführung.



## Schlüsseltaster

Schlüsseltaster sind die Lösung, falls Sie Ihre Fernbedienung mal vergessen haben. Zur Auf- oder Unterputz-Montage.



## Funk-Codetaster

Bedienung der Anlage mit einem individuellen Zahlencode. Zwei Stromversorgungsmöglichkeiten: mit einer 9 V DC-Batterie oder durch Anschluss an die elektronische Steuerung (Anschluss 24V DC für Zubehör) in 868,35 MHz.

- Das Signal wird mit dem ausgewählten Entrematic-Funkprotokoll (je nach Konfiguration) an die Steuerung übertragen: Festcode, Rolling Code, AES-128 Bits Verschlüsselung, geschützter Modus, 4 Funkkanäle
- Tastatur mit Hintergrundbeleuchtung und integriertem Licht zur Zustandsanzeige



## Verkabelter Codetaster

3-Befehl Codetaster in Edelstahl- und Kunststoffausführung, beide Modelle mit Beleuchtung. Inklusive Auswertbox in Feuchtraumdose, mit Systemkabel zum einfachen Anschluss.



## Funkempfänger

Damit Sie Ihr Garagentor auch aus großer Entfernung problemlos bedienen können, sorgt der Funkempfänger für die entsprechend hohe Reichweite. Passend für den Magic 600 und 1000, mit 868 MHz-Signal und 128 Bit AES-Verschlüsselung.

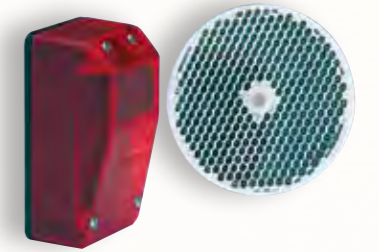

## Lichtschranke

Lichtschranken verhindern zuverlässig das automatische Schließen des Tores, wenn der Lichtstrahl durch eine Person oder einen Gegenstand unterbrochen wird. Optional lieferbare Sicherheitskontakteleisten, für Torantriebe der MAGIC-Serie, mit integriertem Optosensor leiten sofort den Torrücklauf ein, wenn der Sensor das geringste Hindernis erkennt.



## Akku Plus

Bei Fertiggaragen auf der „grünen Wiese“ fehlt oft ein Stromanschluss, um einen Torantrieb installieren zu können. Damit ist jetzt Schluss: Mit dem Normstahl Akku Plus muss man auf diesen Komfort nicht mehr verzichten. Die Stromversorgung des Antriebes über einen leistungsstarken Akku sorgt für Unabhängigkeit und Flexibilität. Als Zubehör bieten wir Ihnen ein praktisches Solarmodul zur problemlosen Akkuaufladung, das auf dem Dach oder an der Außenwand der Garage montiert werden kann. Die Akku-Leistung reicht für 160 Zyklen (Auf- und Zu-Bewegungen).

# NORMSTAHL Rolltore

Die Lösung für Ihre Anforderungen.

Normstahl Rolltor in Anthrazitgrau (ähnl. RAL 7016)

## Bewährte Technik mit neuen Vorzügen

Das Prinzip kennen Sie von den Fensterrollläden: Im Nu hebt oder senkt sich eine Lamellenwand vor dem Zugang Ihrer Garage. Sie ist so stabil, dass nicht nur unerwünschte Blicke ferngehalten, sondern auch Diebe zuverlässig ausgesperrt bleiben. Ein Normstahl Garagenrolltor von Entrematic ist kein System von der Stange, sondern wird passgenau für Ihre räumlichen Gegebenheiten konzipiert.

# Rolltor

Raum in der Garage optimal genutzt.



## Bewährte Technik, neue Vorzüge.

Die platzsparende, effiziente Lösung für Gebäude und Garagen. Langlebig und flexibel in der Gestaltung, Schutz vor Wind, Wetter und unwillkommenen Besuchern sowie leicht in der Handhabung. Die Aluminium-Bauweise sorgt für ein allzeit gepflegtes Äußeres, das kaum einer Wartung bedarf.

### Technik



#### Hindniserkennender Nothalt

Man kann ja nie wissen: spielende Kinder im Torbereich, eine unbeabsichtigte Inbetriebnahme... Im Fall der Fälle stoppt der Nothalt das Tor, sobald es auf ein Hindernis trifft.



#### Hindniserkennende Lichtschanke

Eine in der Zarge integrierte Lichtschanke verhindert das Schließen des Tores solange sich im Einfahrtbereich Ihr Auto, eine Person oder ein Gegenstand befindet.



#### Geprüfte Sicherheit

Alle Tore entsprechen den DIN-EN Sicherheitsnormen.



#### Bewährte Markenqualität

Normstahl Rolltore aus Aluminium rosten nicht, brauchen auch in Zukunft keine Anstriche mehr und laufen wartungsfrei.

### Komfort

- Optimale Raumnutzung in und vor der Garage
- Keine Bodenschwelle – einfaches Begehen und Befahren der Garage
- Steckerfertige Drucktastersteuerung inkl. Sicherheitskontaktleiste
- Sauberes System – ein geschlossener Abdeckkasten aus Aluminium schützt die Torlamellen.

### Sicherheit

- Einbruchshemmend durch standardmäßige Hochschiebesicherung.
- Nutzungssicherheit auch bei Stromausfall durch serienmäßige Nothandkurbel garantiert

**Modelle**

Die abgebildeten Modelle entsprechen den Proportionen für die Größe 2.850x2.695 mm. Bei anderen Größen kann es zu Abweichungen kommen.

**AHS 55**



Deckbreite  
Lamelle 55 mm

**AHS 75**

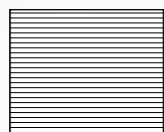

Deckbreite  
Lamelle 75 mm

Maximale Torgröße AHS 55: 2.850 x 3.695 mm [Breite x Höhe]  
Maximale Torgröße AHS 75: 5.250 x 3.250 mm [Breite x Höhe]

**Torblatt**

Alu-Lamellen mit Isolierung, pulverbeschichtet.  
Profilstärke Modell AHS 55 = 13,5 mm, Profilstärke Modell AHS 75 = 20 mm  
Oberfläche: Glatt

**Einbaumaße AHS 55**

- Sturzbedarf: min. 255mm
- Seitlicher Platzbedarf: min. 75mm

**Panzergewicht**

4,5 kg/m<sup>2</sup>

**Einbaumaße AHS 75**

- Sturzbedarf: min. 322mm
- Seitlicher Platzbedarf: min. 103mm

**Panzergewicht**

6,5 kg/m<sup>2</sup>

**Zargen**

- Alu-Führungsschienen und Rollpanzer in Torfarbe beschichtet, mit eingebauter Abrollsicherung

**Antrieb und Verriegelung**

- inkl. Rohrmotor 230 V mit Funksteuerung 433 MHz, mit Sicherheitskontaktleiste. Notbetätigung über Nothandkurbel und 1 Stück Handsender 4-Befehl

**Oberflächenbeschichtung Torblatt**

Pulverbeschichtete Oberfläche für Lamellen und Panzer

Technik

**Einbauart und technische Daten**

**Einbau Rechtsroller**

hinter der Laibung montiert

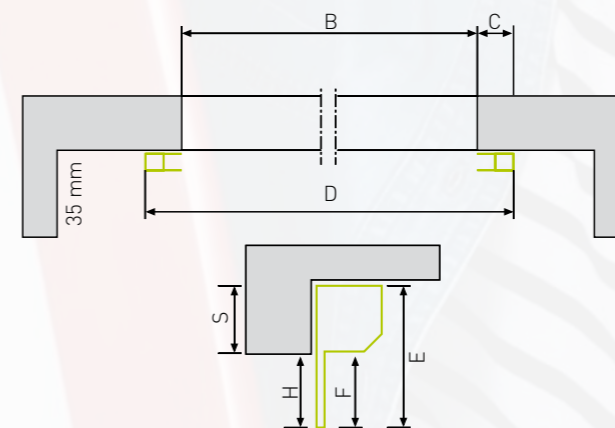

**Einbau Linksroller**

außen vor der Laibung montiert

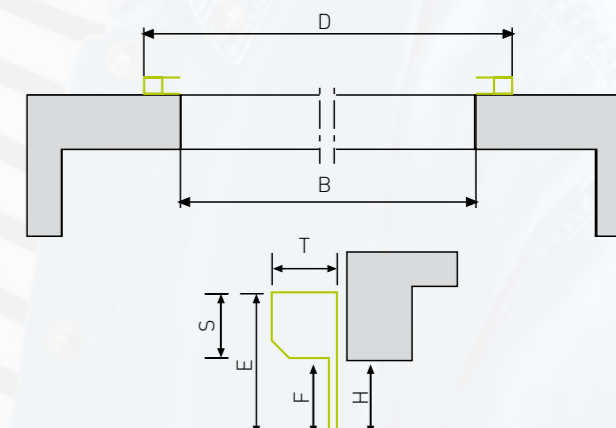

S = Kastenhöhe / Sturz

**AHS 55**

bis 2.745 Höhe: 255 mm  
bis 3.695 Höhe: 304 mm

**AHS 75**

bis 2.750 Höhe: 322 mm  
bis 3.750 Höhe: 350 mm  
bis 4.500 Höhe: 400 mm

T = Kastentiefe

bis 2.745 Tiefe 255 mm  
bis 3.695 Tiefe 304 mm

bis 2.750 Höhe: 342 mm  
bis 3.750 Höhe: 350 mm  
bis 4.500 Höhe: 400 mm

B = lichte Breite / Bestellmaß

H = lichte Höhe / Bestellmaß

C = Rahmenmaß:

75/95 mm

103 mm

D = Rahmenausßenmaß Breite

E = Rahmenausßenmaß Höhe

F = lichte Durchfahrtshöhe:

bis 50 mm

bis 70 mm

## Design

### Vielfalt

- 8 Standardfarben für AHS 55
- 15 Standardfarben für AHS 75
- 4 Profilvarianten
- Glatte Oberfläche
- Alu-Lamellen mit Isolierung, pulverbeschichtet
- Aluminium Abdeckkasten inklusive

## Farben

Lamellenfarben für Normstahl Rolltore AHS 55 / AHS 75

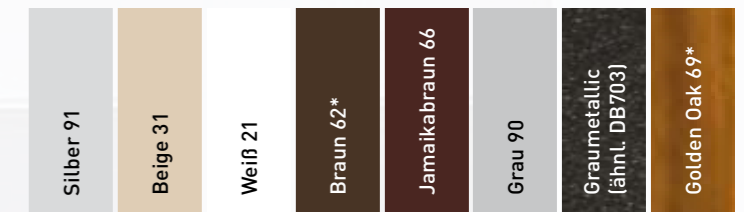

Lamellenfarben für Normstahl Rolltore AHS 75



### Panzerfarben

Laufschienenfarbe / Kastenfarbe: Standard in Torfarbe  
 \*nur als Panzerfarbe lieferbar. Die Farbe der Bodenlamelle leicht abweichend. Details erhalten Sie auf Anfrage.

### Modelle

Je nach Bedarf können zusätzlich zum Standardprofil (AHS 75) auch Lüftungs- oder Sichtfensterprofile harmonisch in das Tor integriert werden. Die Alu-Lamellen sind nicht nur als Standardprofil mit einer Deckbreite von 75 mm erhältlich, sondern auch mit 55 mm. (Lüftungsprofil nur für Rechtsroller innen erhältlich).



Sichtfensterprofil für AHS 75

Normstahl Rolltor innenlaufend mit ovalen Sichtfensterprofilen und Panzer-Abdeckkasten in Silber 91





# Referenzen

## Rolltor



1



2



3



4

- 1 Normstahl Rolltor innenlaufend mit zweifarbigem Lamellen in Weiß 21 und Blau (ähnl. RAL 5017)
- 2 Normstahl Rolltor innenlaufend mit ovalen Sichtfensterprofilen in Weiss 21
- 3 Normstahl Rolltor innenlaufend in Anthrazitgrau (ähnl. RAL 7016)
- 4 Normstahl Rolltor innenlaufend mit ovalen Sichtfensterprofilen in Silber 91



# NORMSTAHL Schwingtore

Ein zeitloser Klassiker.

## Das klappt ja ausgezeichnet

Sind Sie bereit für den großen Auftritt? Dann setzen Sie Ihr Schwingtor in Bewegung, das elegant nach oben klappt, als würde es einem Sesam-öffne-Dich-Spruch gehorchen. Diese typische Schwingbewegung macht solch ein Kipptor zu einem effektvollen Element, das Dynamik und optische Wirkung in Ihr Umfeld bringt. Seine bewährte Mechanik hat das Schwingtor längst zu einem Klassiker gemacht, den wir mit neuen aufregenden Merkmalen für Sie noch attraktiver gestaltet haben.

# Schwingtor

Zuverlässig und bewährt.

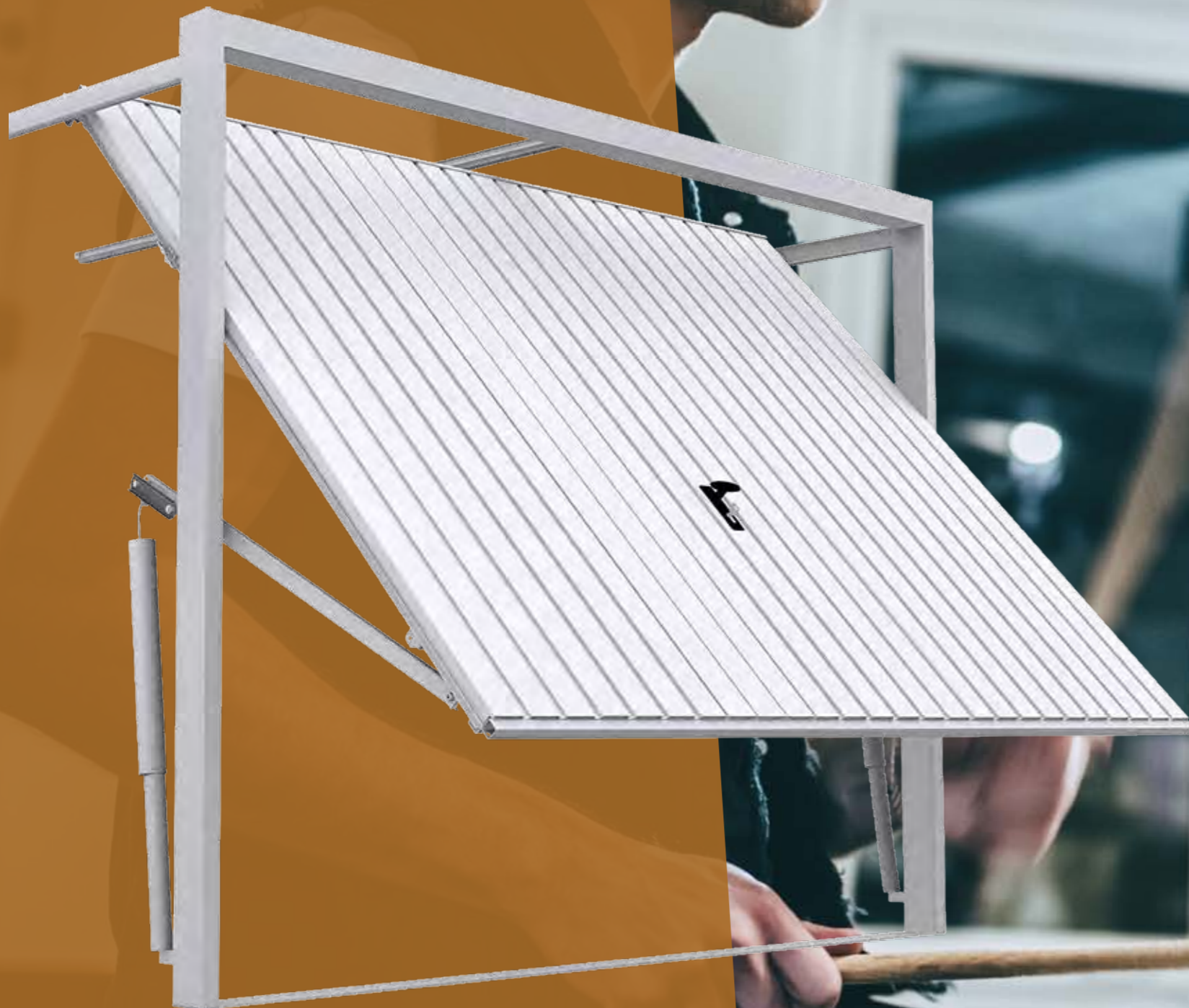

## Einfach aber dekorativ.

Denkbar einfach zu bedienen, ausgesprochen sicher und sehr langlebig. Die zeitlose Eleganz unserer Schwingtore ist bestens geeignet, Ihrem Grundstück ein optisches Highlight hinzuzufügen!

## Technik



### Deckenlaufschiene

Durch die Führung des Tores in der Deckenlaufschiene läuft das Tor ruhig und leise.



### Verriegelung

Die sichere Zweipunkt-Verriegelung rastet selbständig ein und bietet Schutz vor unbefugtem Zutritt.



### Zugfedersystem

Die speziell ausgewählten Zugfedern gleichen das Gewicht des Tores aus. Fingerschutzhülsen verhindern das versehentliche Hineingreifen in die Federn – besonders sinnvoll, wenn Kinder in der Nähe sind. Ein Wegspringen von Federteilen ist durch die Schutzhülsen unmöglich.



### Kugelgelagerte Laufrollen

Durch den Einsatz von kugelgelagerten Laufrollen wird weniger Reibung erzeugt und somit entsteht kein Quietschen. Zudem sind diese komplett wartungsfrei und gewährleisten einen langfristigen Betrieb.



### Torbelag

Alle Stahlteile sind verzinkt, der Torbelag mit Nieten in Torfarbe am Torblatt-rahmen befestigt. Die endbehandelte Oberfläche mit organischem Polyester beschichtet, trägt zur langen Werterhaltung bei und gibt dem Rost ebenfalls keine Chance. Der Torbelag des Tores besteht aus einem gesickten T10 Trapezprofil.

## Komfort

- Kugelgelagerte Laufrollen für einen ruhigen Torlauf
- Standardmäßig inkl. Edelstahlbodenschiene
- Optional mit Renozarge erhältlich
- Endbehandelt und denkbar einfach zu reinigen
- Wahlweise in manueller oder automatischer Ausführung erhältlich
- Tormodelle Prominent und Variant mit praktischer, integrierter Schluftpür (nach außen öffnend) erhältlich

## Sicherheit

- Zweipunktverriegelung

## Leistung

- Weit verbreitetes Service- und Fachhändlernetz
- 70 Jahre Know-How als europäischer Markenhersteller

**Modelle**

Die abgebildeten Modelle entsprechen den Proportionen für die Größe 2.500x2.125 mm. Bei anderen Größen kann es zu Abweichungen kommen.

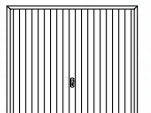
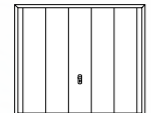
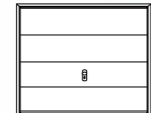
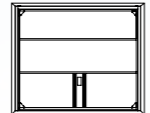
<p><b>Prominent</b></p>  <p>parallel angeordnete Sicken über das komplette Torblatt</p>	<p><b>Elegant</b></p>  <p>Torbelag mit senkrechter Sickenprägung</p>	<p><b>Style</b></p>  <p>Torbelag mit waagrechter Sickenprägung</p>	<p><b>Variant ohne Belag</b></p>  <p>zur individuellen Gestaltung vorbereitet für 10 kg/m<sup>2</sup> Belagsgewicht und max. 20 mm Belagsstärke  <b>ACHTUNG:</b> Federn bereits vorgespannt!</p>
--	---	---	---

**Modelle Nebentüren**

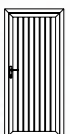
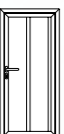
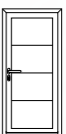
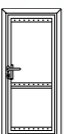
<p><b>Prominent</b></p> 	<p><b>Elegant</b></p> 	<p><b>Style</b></p> 	<p><b>Variant ohne Belag</b></p> 
---	---	---	--

**Allgemeines Tore**

- Ausführung mit Deckenlaufschienen

**Allgemeines Nebentüren**

- Flexibel einsetzbar: DIN links/rechts im Bestellfall bitte angeben, nach außen öffnend

**Torblatt/Türblatt**

Torblatt aus einwandig vollverzinktem Stahlblech in glatter Oberflächenqualität für die Modelle Prominent, Elegant und Style geliefert. Das Modell Variant wird ohne Belag, vorbereitet für 10 kg/m<sup>2</sup> Belagsgewicht und max. 20 mm Belagsstärke geliefert.

**Seitliche Zargenbreite**

- Die seitliche Zargenbreite bei allen Modellen beträgt 60 mm.

**Gewichtsausgleich und Verriegelungen**

- **Torsturzsicherung** durch Mehrfach-Sicherheitszugfedern
- **Manuelle Tore** werden mit Handschmeichlergriff aus mattschwarzem Kunststoff, inkl. Schloss, Zylinder und Zweipunkt-Verriegelung geliefert
- **Automatik-Tore** Verriegelung durch passenden Torantrieb der Normstahl Magic-Serie inkl. 2 Design-Handsendern, inkl. Griff und Schloss.

**Oberflächenbeschichtung Torblatt**

Das Torblatt der Modelle Prominent, Elegant und Style wird in endbehandelter, glatter Oberflächenqualität gefertigt. Innen Grau (kein RAL-Farbtone)  
**Sonderlackierungen** in einem RAL-Farbtone sind ebenfalls möglich, ausgenommen Perleffekt-, Leucht- oder Metallicfarben

Technik

**Einbau hinter der Laibung**

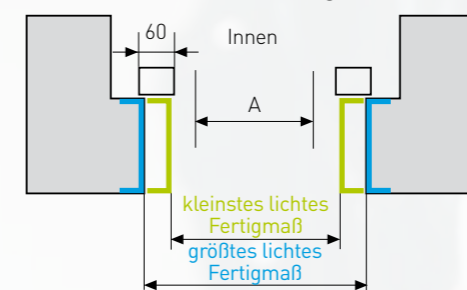

S = Sturzhöhe mit Torantrieb:  
 120 mm bei Einbau hinter der Laibung  
 60 mm bei Einbau zwischen der Laibung

**Alle Maße in mm**

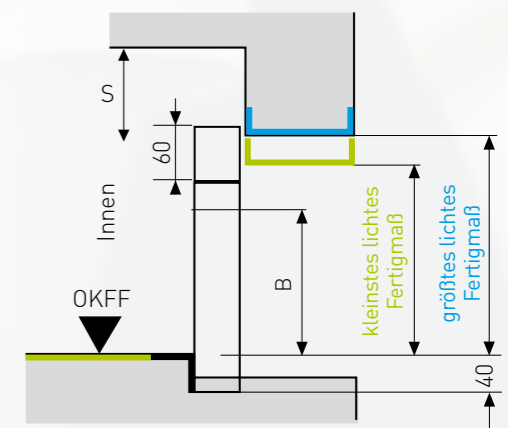

**Einbau zwischen der Laibung**

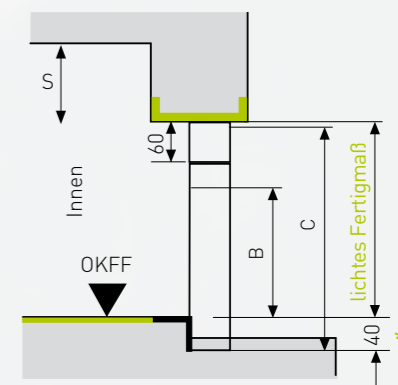
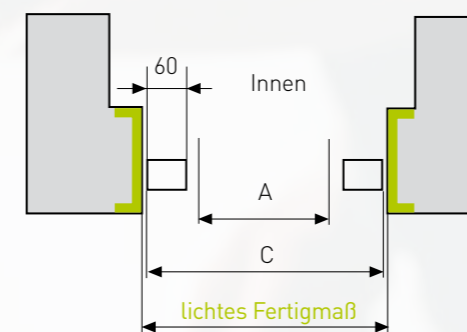

Einbautoleranz  
 Min. - Max.

OKFF = Oberkante fertiger Fußboden  
 ZLB = Zargenlichtbreite  
 ZLH = Zargenlichthöhe

A = lichte Durchfahrtsbreite  
 B = lichte Durchfahrtshöhe  
 C = Torrahmen-Außenmaß

X = Zargenbreite (Versionsabhängig, siehe Renovationsrahmen)  
 \* = Höhenmaß + 40 mm Schwelle

## Design

### Vielfalt

- 6 Standardfarben in originalbeschichteter Oberfläche
- 4 Modellvarianten
- Glatte Oberfläche

1

2

## Farben

1

Lichtgrau (ähnlt. RAL 7035)	Moosgrün (ähnlt. RAL 6005)	Verkehrsweiß (ähnlt. RAL 9016)	Sepiabraun (ähnlt. RAL 8014)	Anthrazitgrau (ähnlt. RAL 7016)	Weißaluminium (ähnlt. RAL 9006)
--------------------------------	-------------------------------	-----------------------------------	---------------------------------	------------------------------------	------------------------------------

Farbabweichungen aufgrund des Druckverfahrens sind möglich.

## Griff



Der Handschmeichler mit Langschild wird in mattschwarzem Kunststoff geliefert.

## Modelle

2

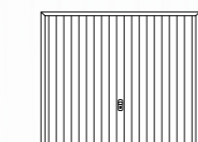

### Modell Prominent

Mit formschöner Sicke. Die Parallelität der horizontalen Linien schafft eine attraktive Dynamik und Rhythmik.

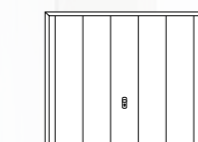

### Modell Elegant

In klassischem Design. Besonders ästhetisch und anspruchsvoll präsentiert sich dieses Schwingtor.

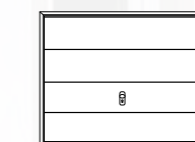

### Modell Style

In der Ruhe liegt die Kraft. Unaufgeregtes Design trifft auf auf schlichte Eleganz. Einfach pure Ästhetik.

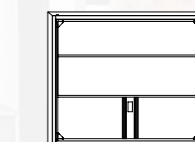

### Modell Variant

Um Ihrer Kreativität freien Raum zu lassen, sind unsere Schwingtore auch ohne werkseitigen Belag erhältlich.

## Schlupftüren und Nebeneingangstüren

Unsere Tormodelle Prominent und Variant erhalten Sie auch mit praktischer, integrierter Schlupftür (nach außen öffnend). Nebeneingangstüren sind in den Modellen Prominent, Elegant, Style und Variant erhältlich. Damit Sie immer alles im Griff haben sind unsere Türen serienmäßig mit schwarzer Kunststoff-Drückergarnitur ausgerüstet.



Eingangstür  
Modell Prominent

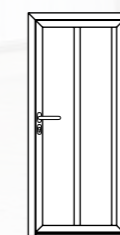

Eingangstür  
Modell Elegant

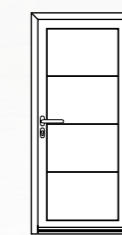

Eingangstür  
Modell Style

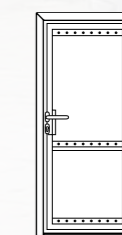

Eingangstür  
Modell Variant



schwarze Kunststoff-  
Drückergarnitur

Normstahl Schwinger, Modell Elegant  
in Verkehrsweiß (ähnl. RAL 9016)



# Referenzen

Schwingtor



1

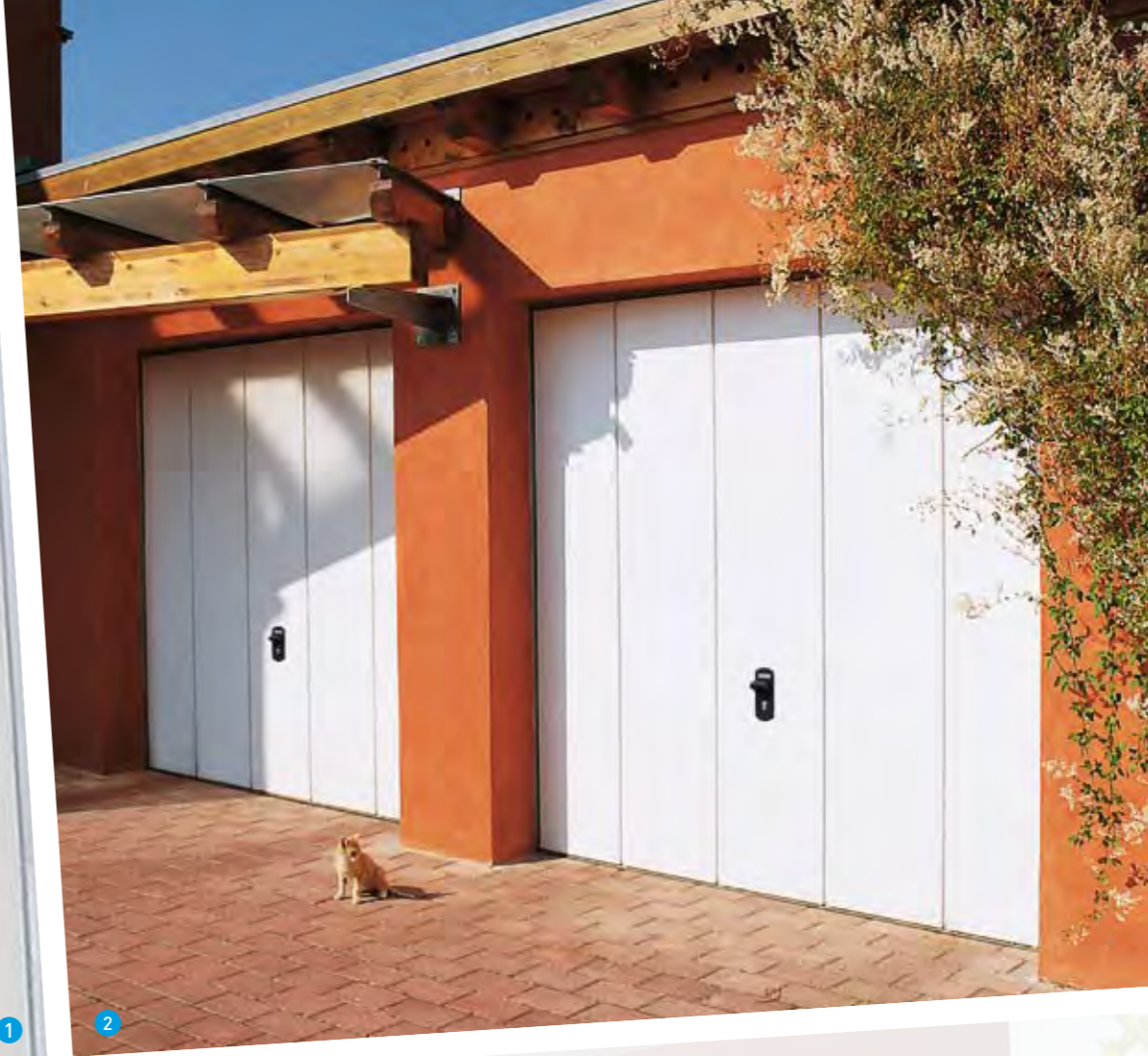

2



3



4

- 1 Normstahl Schwingtor, Modell Prominent mit Schlupftür in Verkehrsweiß (ähnlt. RAL 9016)
- 2 Normstahl Schwingtor, Modell Elegant in Verkehrsweiß (ähnlt. RAL 9016)
- 3 Normstahl Schwingtor, Modell Style in Anthrazitgrau (ähnlt. RAL 7016)
- 4 Normstahl Schwingtor, Modell Prominent in Verkehrsweiß (ähnlt. RAL 9016)





---

---

---

---

---

---

---

---

---

---

---

---

---

---

---

---

---

---

---

---

---

---

---

---

---

---

---

---

---

---

# Der Größenbereich. Ihr Tor passt genau.



**Millimetergenaue Maßanfertigung bis max. 6.000 mm Breite und 2.980 mm Höhe**

Was auch immer für eine Größe Sie brauchen. Wir liefern passgenau. Im Preis schon inbegriffen sind bei der Serie Normstahl Smart ganze 42 Standardgrößen. Bei den Serien Normstahl Superior ist die mm-genaue Maßanfertigung inklusive.

# Für Industrie und Gewerbe.



Darüber hinaus bieten wir Ihnen Industrietore als Sektionaltor oder Rolltor, sowie spezielle 1 und 2-flg. Türen für den täglichen Gebrauch. Fragen Sie Ihren Normstahl Fachhändler.

Alle Angaben zu Produkttexten und Produktbildern sind ohne Gewähr. Irrtümer und technische Änderungen vorbehalten. Nachdruck sowie jegliche elektronische Vervielfältigung nur mit unserer schriftlichen Genehmigung.

2018 Entrematic Austria

# Alles auf einen Blick. Ihr Normstahl Torfinder.

Diese Seite geöffnet lassen!

Lassen Sie die Seite offen und tragen Sie hier direkt Ihre Wünsche und Fragen ein!

Technische Anforderungen und optische Vorstellungen: Bei Normstahl können Sie aus einer Vielzahl von Variationsmöglichkeiten wählen. Um Ihnen die Variablen vorzustellen und Ihre Wahl zu vereinfachen habe wir für Sie den Torfinder entwickelt.

Lassen Sie diese Seite geöffnet und sehen Sie auf den rechten Seiten, welche Wahlmöglichkeiten sich Ihnen bieten. Wenn Sie mögen, machen Sie sich Notizen und konkretisieren Sie Ihre Vorstellungen auf dem schnellen Weg zu Ihrem Wunschtor.

Größe	Fenster
Farbe	Nebeneingangstüren
Oberfläche	sonstige Extras
Modell	

Setzen Sie Ihr Kreuz und finden Sie heraus, welche Produktlinie Ihre Wünsche erfüllt.

	Ihre Wünsche	Größe	Farbe	Oberfläche	Modell	Fenster	Türen
Unsere Produktlinien	Normstahl Smart						
	Normstahl Superior						
	Normstahl Seitensektionaltor						

Unsere detaillierte Garantieerklärung finden Sie unter [www.normstahl.at](http://www.normstahl.at)

- Smart
- Superior
- Seitensektionaltor

# ENTREMATIC

**Entrematic ist ein neues, innovatives Unternehmen für automatische Eingangssysteme, das voller vertrauter Gesichter ist.**

Normstahl, Dynaco, EM, Ditec, Kelley und Serco sind zusammen ein Team von Spezialisten, die Ihnen höchste Qualität, schnelle Lieferungen und einen außergewöhnlichen Kundenservice garantieren, wo immer und wann immer Sie ihn benötigen.

Normstahl ist darunter eine renommierte Marke für innovative, qualitativ hochwertige, automatisierte Eingangsprodukte für private und industrielle Anwendungen.

Seit 1946 gibt es die umfassende Palette von langlebigen Normstahl Produkten, die sicher, einfach zu installieren und besonders leicht zu bedienen sind.

## SMARTER DOOR SOLUTIONS



NDE-SST/7.5A-07/16-ED  
Änderungen vorbehalten  
Farbabweichungen durch das  
Druckverfahren sind möglich.